

ヒュームコレクタ Fume Collector

取扱説明書 Instruction Manual

型式／MODELS

CBA-1000AT3-HC-DSA-V1	(100V)
CBA-1000AT3-HC-DSA-V1-T	(200V)
CBA-1000AT3-HC-DSA-V1-CE	(220-230V)



- 取扱説明書(以下、本書といいます)の『製品使用上のご注意』の内容をよく理解し、本書をよく読んでから操作してください。
Please understand well the contents of "Cautions on Product Use" of Instruction Manual (hereinafter referred to as "this manual"), and operate it after often reading this manual.
- 本書はいつでも使用できるよう、大切に保管してください。
Please keep this manual carefully to be able to use it at any time.

■はじめに／Introduction

このたびは、お買い上げ頂き、誠にありがとうございます。

チコーエアートック株式会社は「風の技術」を有効に利用し、コンパクトに空気をクリーンにすることをテーマとして努力しております。

この製品は、この風の技術に消臭機能を付加し、コンパクトにまとめた省エネ形のクリーン BOX です。

長期間故障なく安全にご使用いただくために、この取扱説明書をよくお読みいただき、本機の性能を十分に発揮できますよう正しいお取扱いをお願いします。

We greatly appreciate that you have purchased our dust collector.

CHIKO AIRTEC CO., LTD. is working to achieve clean air with compact equipment while utilizing “air technology” effectively.



This machine is an energy-saving-type clean box that realizes “air technology” in a compact body.

Please read this instruction manual thoroughly and handle this machine correctly so that you can use it safely for a long time and enjoy its full performance.

■本文中の表記について／About Notation

本書では、以下の表記に従って説明しています。

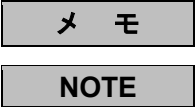
This manual explains according to the following notations.

表記／Notation	意味／Description
	本機の機能を十分に発揮するための情報や、本機の損傷を防ぐための情報を記載しています。 The information for fully exhibiting the function of this machine and the information for preventing damage to this machine are indicated.
	参考となる情報を記載しています。 The information which is consulted is indicated.
1. 2. 3. ...	操作手順を記載しています。 The operating procedure is indicated.
	参照先を記載しています。 The reference destination is indicated.

■転載・複写について／Copyrights

- 本書の著作権は、チコーエアートック株式会社が所有しています。
CHIKO AIRTEC CO., LTD. owns the copyright of this manual.
- 本書の内容の一部あるいは全部の無断転載や複写は固くお断りします。
Unauthorized reproduction or copying of part or all of the content of this manual is strictly prohibited.
- 本書の内容は、将来予告なく変更することがあります。
The contents of this manual are to change without notice.

目次





第 1 章 製品使用上のご注意	3
1.1 安全に関する表記.....	3
1.2 運搬・保管・輸送時のご注意.....	3
1.3 設置時のご注意.....	3
1.4 運転時のご注意.....	4
1.5 其他のご注意.....	4
1.6 危険シールの貼付位置.....	5
第 2 章 各部の名称	6
2.1 付属品.....	6
2.2 装置本体.....	7
2.2.1 CBA-1000AT3-HC-DSA-V1.....	7
2.3 AT3 パネル.....	8
2.4 ディスプレイ表示.....	9
2.4.1 モードについて.....	9
2.4.2 停止中の表示.....	9
2.4.3 運転中の表示.....	10
第 3 章 運転	11
3.1 運転前の準備.....	11
3.1.1 設置.....	11
3.1.2 配線・配管.....	13
3.2 運転.....	13
3.3 初期圧登録.....	14
第 4 章 各種設定(モードセレクトモード)	15
4.1 モードセレクトモードでの画面遷移.....	15
4.2 シェイキング設定モード.....	15
4.2.1 シェイキングマニュアル操作モード.....	15
4.2.2 シェイキング時間設定モード.....	16
4.2.3 オートシェイキングのインターバル時間設定モード.....	16
4.3 通信フォーマット設定モード(通信機能装備時).....	17
4.4 風量不足お知らせタイミング設定モード.....	17
4.5 その他の設定モード.....	18
4.5.1 時刻合わせモード.....	18
4.5.2 積算稼働時間リセットモード.....	18
4.5.3 設定値リセットモード.....	19
4.6 エラー履歴モード.....	19
第 5 章 保守・点検	20
5.1 フィルタの交換.....	20
5.1.1 1次フィルタの交換.....	20
5.1.2 2次フィルタの交換.....	21
5.1.3 排気 HEP フィルタ・活性炭カセットの交換.....	21
5.2 ヒューズの交換.....	22
5.3 ボタン電池の交換.....	23
5.4 日常点検.....	23
5.5 エラー・警告.....	24
5.5.1 エラー・警告の処置方法.....	24
5.5.2 エラー・警告一覧.....	25

5.6 故障と思ったら	26
第 6 章 便利な使い方(オプション)	27
6.1 リモートケーブル	27
6.1.1 電気回路図	27
6.1.2 ピンアサイン	29
6.1.3 リモート操作	30
6.2 通信機能	30
6.2.1 RS485 通信	30
6.2.2 イーサネット	30
6.3 脱着フランジ	30
第 7 章 付録	31
7.1 仕様	31
7.2 消耗品リスト	31
7.3 電気回路図	32
7.3.1 CBA-1000AT3-HC-DSA-V1 (-T/-CE)	32





第1章 製品使用上のご注意

1.1 安全に関する表記





この取扱説明書には、使用時の注意事項が下記の記号とともに記載されています。
必ずお読みください。

記号	意味
 警告	正しく使用しない場合、取扱者が死亡または重傷を負う危険性がある注意事項が記載されています。
 注意	正しく使用しない場合、取扱者が傷害を負う危険性や本装置を損傷する恐れがある注意事項が記載されています。
	行ってはいけない「禁止」の内容です。
	必ず実行する「強制」の内容です。



1.2 運搬・保管・輸送時のご注意



 警告		<ul style="list-style-type: none"> 運搬は、二人以上で行って下さい。 落下などにより、けがをする恐れがあります。
 注意		<ul style="list-style-type: none"> 輸送・保管は安全な場所で、温度-10℃～60℃ 湿度 80%以下の範囲としてください。

1.3 設置時のご注意





 警告		<ul style="list-style-type: none"> 引火性・爆発性・腐食物質の霧・煙・ガスが滞留している場所や、これらの付近に設置しないでください。
 注意		<ul style="list-style-type: none"> 本機は、屋内クリーンルーム内または清浄度の高い工場に設置することを前提とした構造となっていますので、屋外などには設置しないでください。 狭い吸引口で使用しないでください。 吸引口が狭い(圧力が高い)状態で使用し続けるとモータが冷却出来ず高温になる恐れがあります。
		<ul style="list-style-type: none"> 回転機器が内蔵されていますので、水平で振動のない場所に設置してください。 常温(周囲温度 0～40℃/湿度 80%以下)で、結露しない場所に設置してください。 高温・結露は、電気部品の故障、感電の原因になります。 吸引雰囲気温度(集塵対象の粉塵をとりまく周囲の温度)が高いとモータ能力の低下・故障の原因になりますので十分考慮してください。 排気口は十分なスペース(排気口より 100 mm以上)を設けてください。 排気口を塞ぐと正規の吸引力が発揮できません。また、ボックス内部で十分な冷却が行われないため、モータ焼けや電気部品の故障原因となります。 海拔 1,000m以下の標高に設置してください。

1.4 運転時のご注意

 警告	 <ul style="list-style-type: none"> 次の物質は吸引しないでください。 引火性物質..... ガソリン・シンナー・ベンジン・灯油・塗料など。 爆発性粉塵..... アルミニウム・マグネシウム・チタン・亜鉛・エポキシなど 火花を含んだ粉塵..... 高速切断機・グラインダー・溶接機などから発生する火花を含んだ粉塵。 火種..... たばこ・油・薬品などの液体 その他..... 水・油・薬品などの液体 引火性・爆発性・腐食物質の霧・煙・ガスが滞留している場所や、これらの付近で使用しないでください。 接続は、確実にを行い、ケーブルを無理に曲げたり、引っ張ったりしないでください。 火災・感電の原因になります。 本機の仕様と異なる電源で使用しないでください。
	 <ul style="list-style-type: none"> 粉塵爆発のおそれのない乾いた粉塵の吸引に使用してください。 アース線は必ず接続して使用してください。

 注意	 <ul style="list-style-type: none"> 運転中は移動させないでください。
	 <ul style="list-style-type: none"> 汚染度Ⅱ(製造工場)の場所で使用してください。 過電圧カテゴリーが区分Ⅱ(産業用装置など)の電源で使用してください。 停電時は、主電源スイッチを OFF にしてください。 停電復旧時に、けが・装置破損の原因になります。 フィルタは正しく取り付けて使用してください。 フィルタが取り付けられていなかったり、目詰まりや破損した状態で運転すると、モータ内へ異物が混入し、故障の原因となります。

1.5 其他のご注意

 警告	 <ul style="list-style-type: none"> 本機を分解・改造しないでください。 感電・けがの原因になります。 内部の点検や修理はお買い上げになった販売店にご連絡ください。
	 <ul style="list-style-type: none"> 設置、接続、運転、操作、点検、故障診断の作業は、取扱説明書の内容に従い、適切に行ってください。 誤った作業を行うと、火災・感電・けがなどの事故の原因になります。
 注意	 <ul style="list-style-type: none"> 廃棄する場合は、産業廃棄物として適切に処分してください。

1.6 危険シールの貼付位置

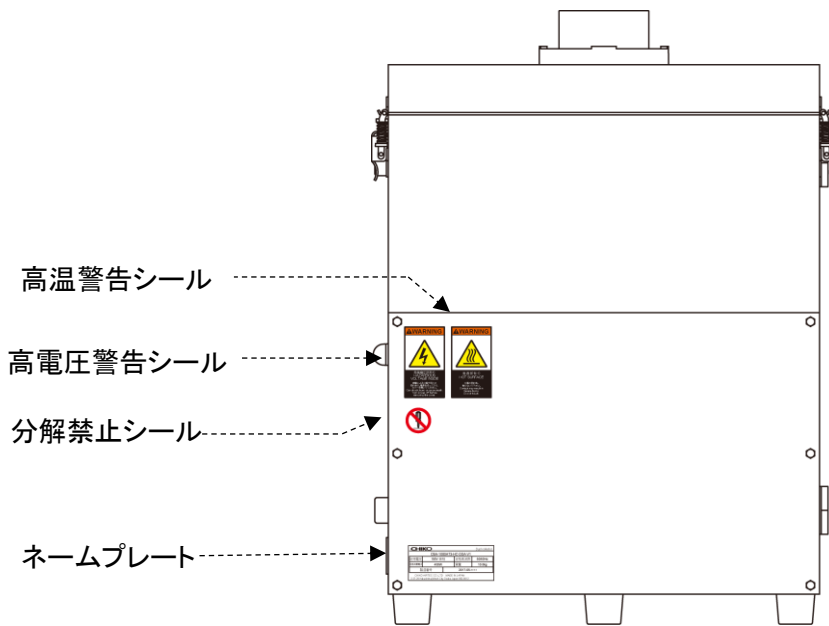

高電圧警告シール

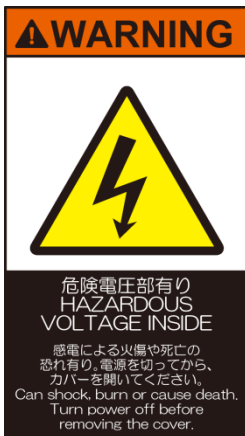

高温警告シール



分解禁止シール



ネームプレート

CHIKO Dust Collector

--**-***

定格電圧	***V	定格周波数	*/* Hz
定格電流	*.* A	質量	*.* kg
製造番号	20***-***-***		

CHIKO AIRTEC CO., LTD MADE IN JAPAN
 2-27-24 Hakushima, Minoh City Osaka Japan 562-0012

第2章 各部の名称

2.1 付属品

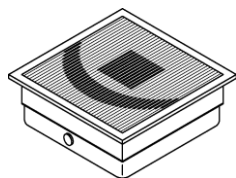

①

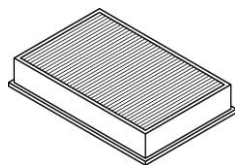

②

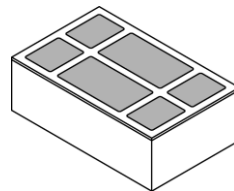

③

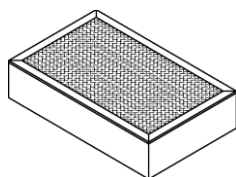

④

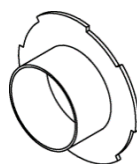

⑤

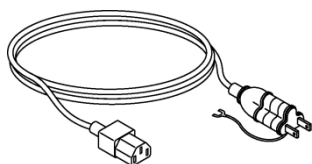

100V 仕様

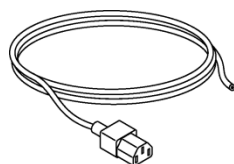

200V 仕様 (-T 仕様)

⑥

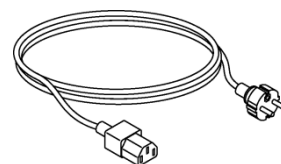

220-230V 仕様 (-CE 仕様)

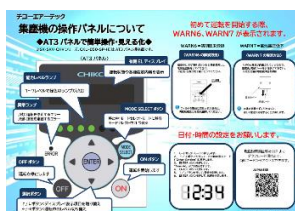

⑦

番号	名称	働き	数量	
①	1次フィルタ	粉塵やヒュームを収集・吸着します。	1	
②	2次フィルタ	電気部品を粉塵から守ります。	1	
③	活性炭カセット	臭いを吸着します。	1	
④	排気 HEPA フィルタ	排気をクリーンにします。	1	
⑤	脱着フランジ	吸気・排気ダクトを接続します。	2	
⑥	電源ケーブル(3m)	電源コンセントに接続します。 電源仕様により形状が異なります。	100V 仕様※	1
			200V 仕様 (-T 仕様)	1
			220-230V 仕様 (-CE 仕様)	1
⑦	スタートアップガイド	集塵機の電源を入れて、使用する際に確認します。	1	

※ 100-115V の地域でご使用頂けます。

2.2 装置本体

2.2.1 CBA-1000AT3-HC-DSA-V1

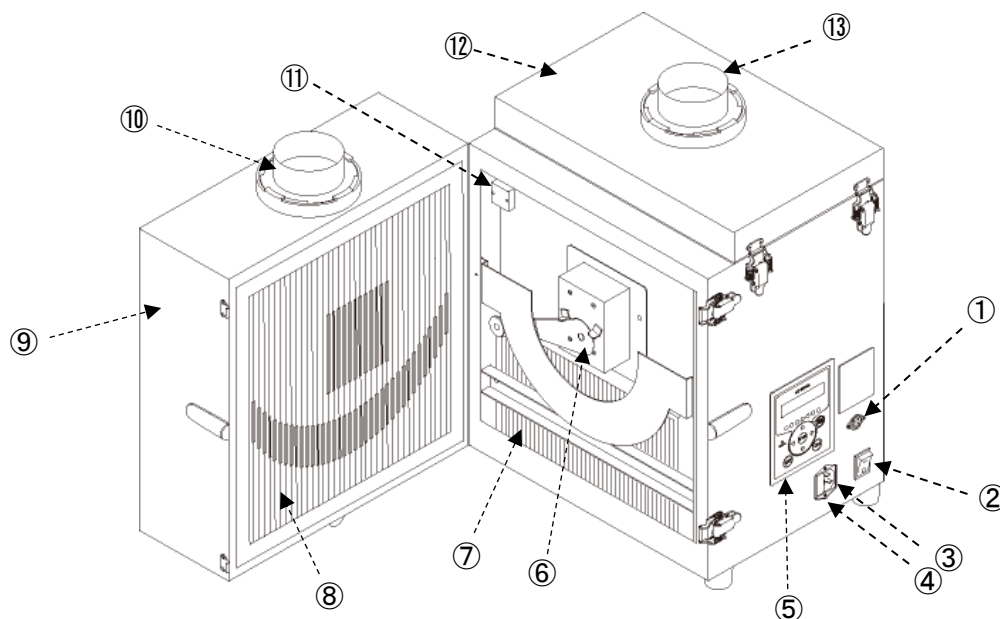

番号	名称	働き
①	リモートコネクタ	リモートケーブル(別売)を接続します。
②	主電源スイッチ	本機の電源の入切を行います。
③	電源コネクタ	電源ケーブルを接続します。
④	ヒューズ BOX	ヒューズを収納します。
⑤	AT3 パネル(操作パネル)	本機を操作します。
⑥	シェイキングモータ室	1次フィルタの目詰まりを軽減します。
⑦	2次フィルタ	電気部品を粉塵から守ります。
⑧	1次フィルタ	粉塵やヒュームを収集・吸着します。
⑨	吸気側フィルタケース	1次フィルタを収納しています。
⑩	吸込み口(脱着フランジ)	吸気ダクトを接続します。
⑪	電池ボックス	ボタン電池を収納します。
⑫	排気フィルタ室	活性炭カセット及び排気 HEP フィルタを収納します。
⑬	排気口(脱着フランジ)	排気ダクトを接続します。

2.3 AT3 パネル

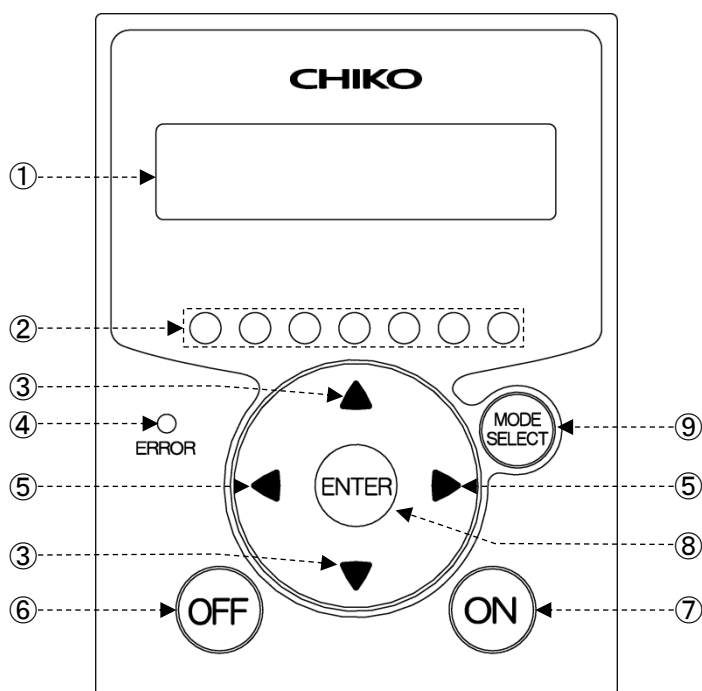

番号	名称	働き
①	有機 EL (OLED) ディスプレイ	運転状態や各種設定内容を表示します。 エラー・警告発生時は、エラー・警告 No.を表示します。
②	能力レベルランプ	能力レベルを緑色のランプで表示します。(レベル 1~7)
③	↑/↓ボタン	停止中、運転中は、ディスプレイの表示内容を切り替えます。 ☞ 「2.4 ディスプレイ表示」(9 ページ) モードセレクトモード時は、設定項目の切り替えと設定する数値データを変更します。 ☞ 「第 4 章 各種設定(モードセレクトモード)」(15 ページ)
④	異常ランプ	運転を停止するエラーが発生したときは、赤色ランプが点灯し、 運転を継続するエラー・警告が発生したときは、赤色ランプが点滅します。
⑤	←/→ボタン	運転中は←(→)ボタンを 1 回押すごとに能力が 1 レベル降下(上昇)します。 モードセレクトモード時は、←(→)ボタンを 1 回押すごとにカーソルが 1 つ左(右)に移動します。
⑥	OFF ボタン	運転を停止します。 停止中に 3 秒間長押しすると、登録した初期圧をクリアします。 ☞ 「3.3 初期圧登録」(14 ページ)
⑦	ON ボタン	運転を開始します。
⑧	ENTER ボタン	運転中は、3 秒間長押しすると初期圧登録に移行します。 ☞ 「3.3 初期圧登録」(14 ページ) モードセレクトモード時は、設定項目の選択と数値データを決定します。 ☞ 「第 4 章 各種設定(モードセレクトモード)」(15 ページ)
⑨	MODE SELECT ボタン	停止中は、モードセレクトモードに移行します。 ☞ 「第 4 章 各種設定(モードセレクトモード)」(15 ページ) モードセレクトモード時は、一つ前に戻ります。 エラー・警告発生時は、エラー履歴モード、エラークリアモードに移行します。

2.4 ディスプレイ表示

2.4.1 モードについて

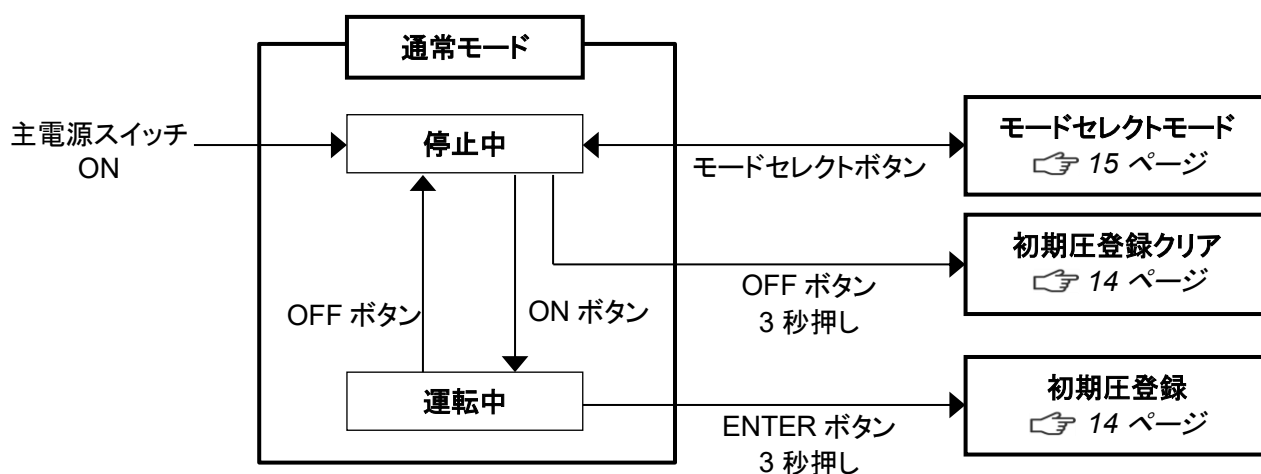

2.4.2 停止中の表示

↑/↓ボタンで表示を切り替えることができます。

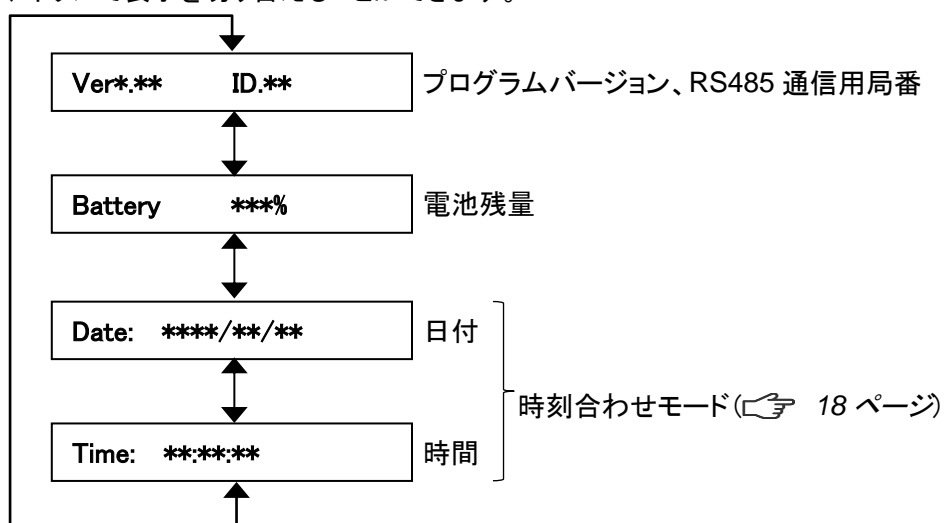

2.4.3 運転中の表示

↑/↓ボタンで表示を切り替えることができます。

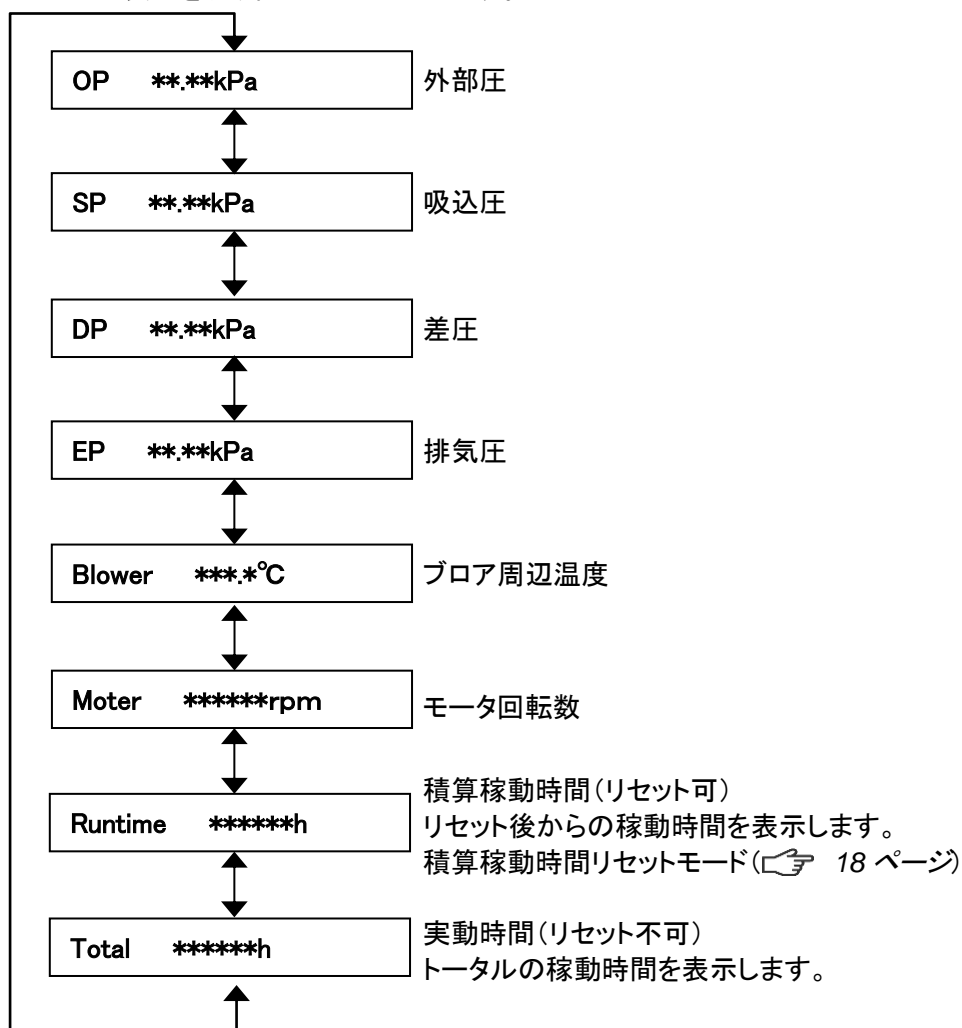

第3章 運転

3.1 運転前の準備

3.1.1 設置

■ 設置場所

使用上安全および本機の性能を十分に発揮させるため、下記の条件を満たす場所に設置してください。

項目	内容
周囲温度	0℃～+40℃の範囲
周囲湿度	80%RH 以下の範囲(結露のないこと)
雰囲気	屋内(直射日光が当たらないこと)、腐食性ガス・引火性ガス・オイルミスト・粉塵のないこと

■ ご使用になる前に必ず剥がしてください

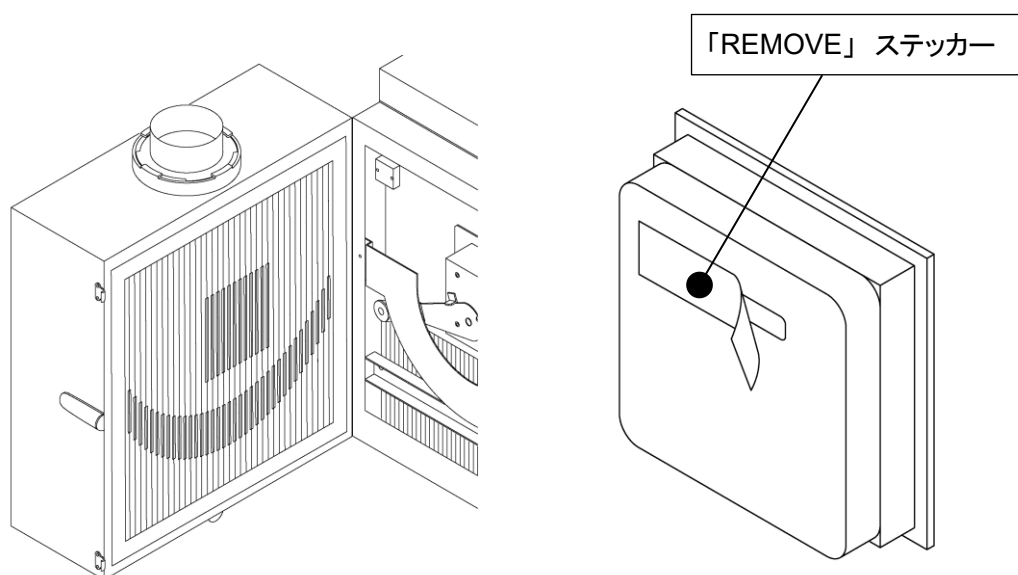

出荷時には、輸送中に1次フィルタのゼオライトが飛び散らないように、フィルタにステッカーを貼っています。ご使用になる前に、本体から1次フィルタを取り出し、1次フィルタのステッカーをはがして下さい。

■ ボタン電池絶縁シートの取り外し

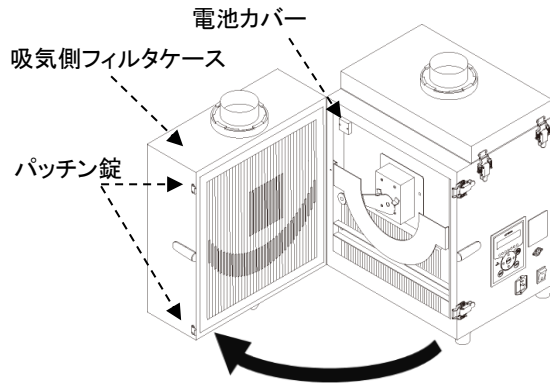

ボタン電池の絶縁シートを取り外す際には通電状態で行ってください。

1. ボタン電池の絶縁シートを取り外してください。
2. 吸気側フィルタケースのパッチン錠(2ヶ所)を外します。
3. 吸気側フィルタケースを開きます。

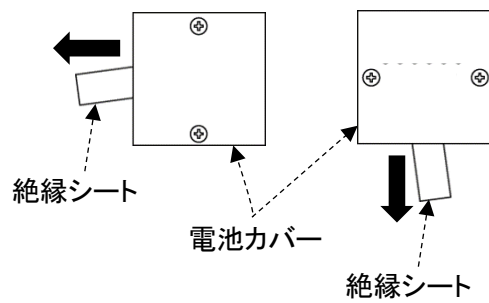

4. 電池カバー部から絶縁シートを矢印の方向(左または下)に引き抜きます。
機種により絶縁シートを引き抜く方向が異なります。







 注意	 • 本体を通電せず絶縁シートを引き抜くと、著しく電池が消耗することがあります。
---	---

メモ	<ul style="list-style-type: none">• ボタン電池は主電源スイッチが OFF のときに消費されます。 主電源 ON 時(1[μA]以下)、主電源 OFF 時(40~50[μA])• 電池寿命(参考値:約2年)は、使用状況によって変わります。目安としてください。
-----------	---

3.1.2 配線・配管

■ 配線

 警告	 <ul style="list-style-type: none"> 接続は、確実にいき、ケーブルを無理に曲げたり、引っ張ったりしないでください。火災・感電の原因になります。 本機の仕様と異なる電源で使用しないでください。
	 <ul style="list-style-type: none"> アース線は必ず接続して使用してください。
 注意	 <ul style="list-style-type: none"> 電圧低下の原因になりますので、タコ足配線にしないでください。電圧が低下すると正常に動作しなくなり、故障の原因になります。

本機の電源は、単相電源です。
供給電圧の許容範囲は、±10%です。

1. 電源コードの本体差し込みプラグを本機の電源コネクタに接続します。
2. 電源コードの電源側を電源に接続します。

■ 配管

1. 脱着フランジを右にしっかり回して吸気口に取り付けます。
2. 吸気配管(別途ご準備)を脱着フランジに接続します。

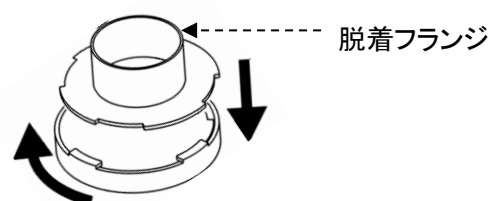

3.2 運転

1. 主電源スイッチを ON にします。
ディスプレイにプログラムバージョンと RS485 通信用の ID 番号が表示されます。
2. AT3 パネルの ON ボタンを押します。
装置の運転が開始されます。
3. 異常音がないことと、適切な吸引であることを確認します。
4. ←/→ボタンで吸引レベルを設定します。
能力レベルランプ(1~7)で吸引能力が表示されます。

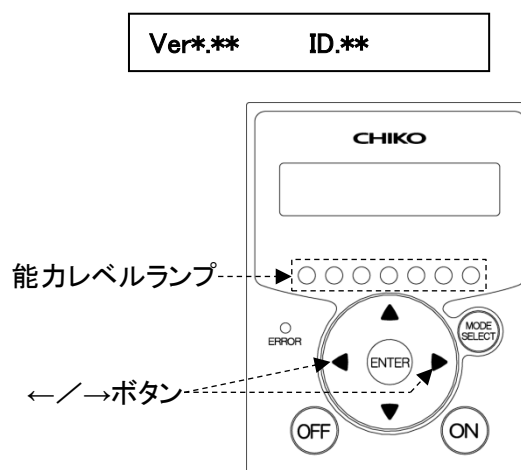

重要

- 適切な配管で運転してください。
配管はできるだけ短くし、配管口径は狭くしすぎないでください。
- 3分未満での頻繁な ON/OFF 操作(特に 30 秒未満)は、故障の原因となります。
- 3分以上のインターバルをおいて ON/OFF 操作をして下さい。

3.3 初期圧登録

初期登録した差圧からフィルタ目詰まりによる風量低下を判定し、風量不足 (WARN4) としてお知らせします。次の手順で、初期圧力を登録してください。

1. 本機を配線、配管します。
2. 任意の能力で運転を開始します。
3. ENTER ボタンを 3 秒間長押しします。
ディスプレイに“Initial DP Get Y”と表示され、初期圧力の更新登録を実施するか確認されます。
4. 更新登録を実施する場合は ENTER ボタンを押します。
初期圧力の取得動作を開始します。
実施しない場合は、MODE SELECT ボタンを押すと通常動作に戻ります。
5. 能力レベル 1 から 7 まで順番に運転し、各能力レベルの差圧を自動取得します。
初期圧力の取得動作中は、ディスプレイに“Initial DP Check”と「能力レベルと差圧」が交互に表示されます。
6. 登録が完了すると、ディスプレイに“Initial DP Entry”と表示されて通常動作に戻ります。

重要

- フィルタが必ず新品の状態で行ってください。
- 初期圧力登録後、配管を変えた場合やフィルタを全て交換された場合 (排気フィルタ除く) は、再度、初期圧力を更新登録してください。
- 初期圧力が登録されていないと初期圧力未登録警告 (WARN6) が表示されます。
- 停止中に OFF ボタンを 3 秒間長押しすると、登録した初期圧をクリアします。

● 初期圧登録クリア

1. 停止中に OFF ボタンを 3 秒間長押しします。
ディスプレイに“Initial DP Clr Y”と表示され、登録した初期圧をクリアするか確認されます。
2. クリアする場合は ENTER ボタンを押します。
クリアしない場合は、MODE SELECT ボタンを押すと通常動作に戻ります。
3. クリアが完了すると、ディスプレイに“Initial DP Clr”と表示されて通常の停止状態に戻ります。

第4章 各種設定(モードセレクトモード)

4.1 モードセレクトモードでの画面遷移

停止中に MODE SELECT ボタンを押すとモードセレクトモードに移行します。

↑/↓ボタンで設定項目を切り替えます。

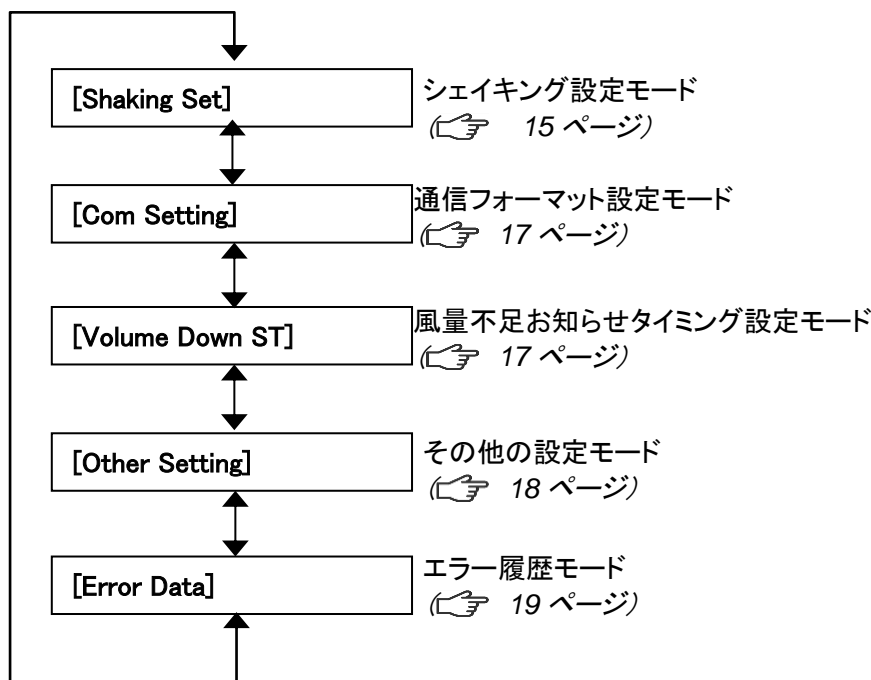

4.2 シェイキング設定モード

以下の項目を設定します。

- シェイキングのマニュアル操作
☞ 「4.2.1 シェイキングマニュアル操作モード」(15 ページ)
- シェイキング時間の設定
☞ 「4.2.2 シェイキング時間設定モード」(16 ページ)
- オートシェイキングが稼動するまでの積算時間の設定
☞ 「4.2.3 オートシェイキングのインターバル時間設定モード」(16 ページ)

4.2.1 シェイキングマニュアル操作モード

停止中にマニュアル操作でシェイキングを行います。

1. モードセレクトモードに移行します。
2. ↑/↓ボタンを押してシェイキング設定モード(“Shaking Set”)に移行します。
3. ENTER ボタンを押します。
4. ↑/↓ボタンを押してシェイキングマニュアル操作モード(“Shaking Manual”)に移行します。
5. ENTER ボタンを押します。
6. “Shaking Start Y”が表示されます。
7. ENTER ボタンを押すと、シェイキング動作を実行します。
8. 終了する場合は、MODE SELECT ボタンを押して、通常モードに戻ります。

4.2.2 シェイキング時間設定モード

シェイキング稼動時間を任意で変更できます。

(設定可能範囲: 20~180 秒 初期設定値: 20 秒)

1. モードセレクトモードに移行します。
2. ↑/↓ボタンを押してシェイキング設定モード(“Shaking Set”)に移行します。
3. ENTER ボタンを押します。
4. ↑/↓ボタンを押してシェイキング時間設定モード(“ShakeTime ***sec”)に移行します。
5. ENTER ボタンを押します。
6. ←/→ボタンで桁を、↑/↓ボタンで数値を変更します。
7. ENTER ボタンを押して数値を決定します。
8. 終了する場合は、MODE SELECT ボタンを押して、通常モードに戻ります。

4.2.3 オートシェイキングのインターバル時間設定モード

オートシェイキングが稼動するまでの積算時間を任意で変更できます。

(設定可能範囲: 0~60 分 初期設定値: 60 分)

1. モードセレクトモードに移行します。
2. ↑/↓ボタンを押してシェイキング設定モード(“Shaking Set”)に移行します。
3. ENTER ボタンを押します。
4. ↑/↓ボタンを押してオートシェイキングのインターバル時間設定モード(“Interval ***min”)に移行します。
5. ENTER ボタンを押します。
6. ←/→ボタンで桁を、↑/↓ボタンで数値を変更します。
7. ENTER ボタンを押して数値を決定します。
8. 終了する場合は、MODE SELECT ボタンを押して、通常モードに戻ります。

4.3 通信フォーマット設定モード(通信機能装備時)

シリアル通信フォーマットの以下の項目を設定します。
設定した内容は主電源スイッチでの再起動後に有効になります。

項目	設定内容	標準出荷設定値
通信局番	1~25	1
ボーレート	9600bps、19200bps、 38400bps、57600bps、 115200bps	9600bps
ビット長とパリティ	ビット長 8bit パリティなし ビット長 8bit パリティ奇数 ビット長 8bit パリティ偶数 ビット長 9bit パリティなし	ビット長 8bit パリティなし
ストップビット	ストップビット 1ビット ストップビット 2ビット	ストップビット 1ビット

1. モードセレクトモードに移行します。
2. ↑/↓ボタンを押して通信フォーマット設定モード(“Com Setting”)に移行します。
3. ENTER ボタンを押します。
通信局番の確認画面になり、現在の設定内容が表示されます。
4. ↑/↓ボタンを押して設定する項目に移行します。
5. ENTER ボタンを押します。
設定画面が表示されます。
6. ↑/↓ボタンを押して設定内容を選択します。
7. ENTER ボタンを押して設定内容を決定します。
8. 終了する場合は MODE SELECT ボタンを押して通常モードに戻ります。

4.4 風量不足お知らせタイミング設定モード

風量不足警告(WARN4)を表示させるタイミングを任意で変更できます。

1. モードセレクトモードに移行します。
2. ↑/↓ボタンを押して風量不足お知らせタイミング設定モード(“Volume Down ST”)に移行します。
3. ENTER ボタンを押します。
現在の設定内容が表示されます。
標準出荷設定値は50%で、“3:Down to 50%”が表示されます。
4. ↑/↓ボタンを押して30%~70%の間で選択します。
設定値を下げると風量不足お知らせのタイミングが遅くなり、設定値を上げると早くなります。

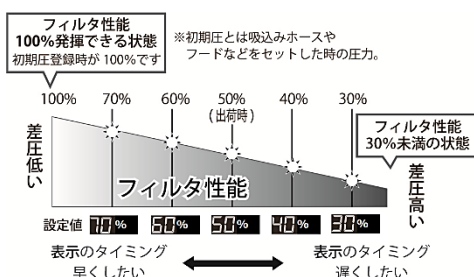

5. ENTER ボタンを押して設定内容を決定します。
6. 終了する場合は MODE SELECT ボタンを押して通常モードに戻ります。

4.5 その他の設定モード

以下の項目を設定します。

- 日付と時刻の設定
↳ 「4.5.1 時刻合わせモード」(18 ページ)
- 積算稼働時間のリセット
↳ 「4.5.2 積算稼働時間リセットモード」(18 ページ)
- 設定データのリセット
↳ 「4.5.3 設定値リセットモード」(19 ページ)

4.5.1 時刻合わせモード

日付と時刻を設定します。

1. モードセレクトモードに移行します。
2. ↑/↓ボタンを押してその他の設定モード(“Other Setting”)に移行します。
3. ENTER ボタンを押します。
“Time Adjust”が表示されます。
4. ENTER ボタンを押します。
日付の設定画面になります。
5. ↑/↓ボタンを押して数値を変更します。
6. ENTER ボタンを押して数値を決定します。
年、月、日の順に設定します。
7. 日付が設定されると、時刻の設定画面になります。
8. ↑/↓ボタンを押して数値を変更します。
9. ENTER ボタンを押して数値を決定します。
時、分、秒の順に設定します。
10. 終了する場合は、MODE SELECT ボタンを押して通常モードに戻ります。

4.5.2 積算稼働時間リセットモード

積算稼働時間(Runtime)をリセットします。

1. モードセレクトモードに移行します。
2. ↑/↓ボタンを押してその他の設定モード(“Other Setting”)に移行します。
3. ENTER ボタンを押します。
“Time Adjust”が表示されます。
4. ↑/↓ボタンを押して、表示を“[Runtime Reset]”にします。
5. ENTER ボタンを押します。
“Reset Runtime Y”と表示され、積算稼働時間をリセットするか確認されます。
リセットする場合は ENTER ボタンを押してください。
6. 終了する場合は、MODE SELECT ボタンを押して通常モードに戻ります。

4.5.3 設定値リセットモード

通信フォーマットと風量不足お知らせタイミングを標準出荷設定値に戻し、積算稼動時間をリセットします。

1. モードセレクトモードに移行します。
2. ↑/↓ボタンを押してその他の設定モード(“Other Setting”)に移行します。
3. ENTER ボタンを押します。
“Time Adjust”が表示されます。
4. ↑/↓ボタンを押して、表示を “[Setting Reset]” にします。
5. ENTER ボタンを押します。
“1: YES” と表示され、設定値をリセットするか確認されます。
リセットする場合は ENTER ボタンを押してください。
6. 再確認のため、“1: START” と表示されます。
7. ENTER ボタンを押すと設定値がリセットされ、通常モードに移行します。

4.6 エラー履歴モード

4 件分のエラー履歴を確認することができます。
エラー履歴は主電源スイッチを OFF するとクリアされます。

1. モードセレクトモードに移行します。
2. ↑/↓ボタンを押してエラー履歴モードに移行します。
3. ENTER ボタンを押します。
直近で発生したエラーNo と発生したときの積算稼動時間が表示されます。
4. ↓ボタンを押すと、新しい順に 4 件分のエラー履歴が表示されます。
5. 終了する場合は、MODE SELECT ボタンを押して通常モードに戻ります。

第5章 保守・点検



注意



- 保守・点検時は必ず電源を切り、コンセントからプラグを抜いて、電路遮断を行ってください。

5.1 フィルタの交換

目詰まりした場合、「WARN2」の警告が表示されますので、1次フィルタを交換してください。

5.1.1 1次フィルタの交換

重要

- 1次フィルタの交換は、吸気側フィルタケースを開くことができる十分なスペースがある場所で行ってください。

1. 吸気側フィルタケースのパッチン錠(2ヶ所)を外します。
2. 吸気側フィルタケースを開け、1次フィルタを取り外します。

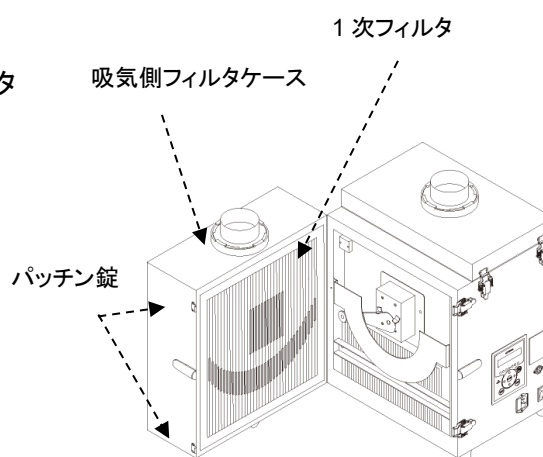

3. 新しい1次フィルタを取り付けます。
4. 吸気側フィルタケースを閉じ、パッチン錠(2ヶ所)で固定します。

5.1.2 2次フィルタの交換

重要

- 2次フィルタの交換は、吸気側フィルタケースを開くことができる十分なスペースがある場所で行ってください。

1. 吸気側フィルタケースのパッチン錠(2ヶ所)を外します。
吸気側フィルタケースを開けます。
2. シェイキングアームが中心で停止している場合は、端に動かしてからガード等を取り外してください。
3. シェイキングガードの両端にある2ヶ所のネジを外し、ガードを取り外します。
4. フィルタ押さえ板の両端にある2ヶ所のネジを外し、押さえ板を取り外します。
5. 2次フィルタを取り外します。

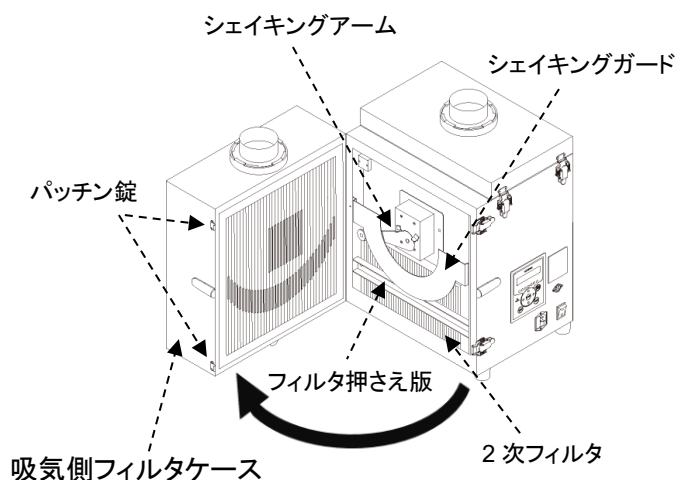

6. 新しい2次フィルタを取り付けます。
7. (4.) フィルタ押さえ板、(3.) シェイキングガードをネジで取り付けした後、吸気側フィルタケースを閉じ、パッチン錠(2ヶ所)で固定します。

5.1.3 排気 HEP フィルタ・活性炭カセットの交換



注意



- フィルタの取り付け時は、裏・表を間違えないでください。
フィルタ格子の枠が排気側です。

重要

- 排気フィルタの交換は、十分なスペースがある場所で行ってください。

1. 排気口扉のパッチン錠(左右の2ヶ所)を外し、排気口扉を取り外します。
2. 排気フィルタを取り出します。

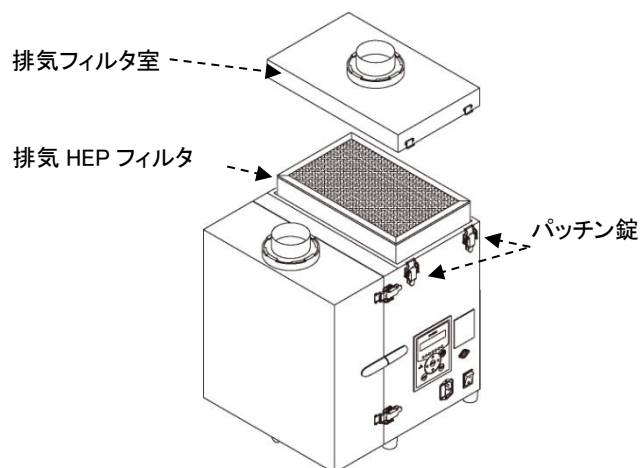

第5章 保守・点検

3. ACC プレートを持ち上げて、活性炭カセットを取り外します。
4. 新しい活性炭カセットを取り付けます。
5. 新しい排気フィルタを取り付けます。
6. 排気フィルタ室を元通りに取り付けます。

※活性炭カセットは、排気の臭い気になる場合に交換してください。

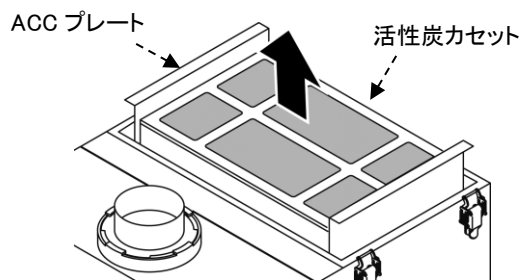

5.2 ヒューズの交換



内部機器のトラブルによる過電流でヒューズが切れた時は、ヒューズ(1個)を交換してください。ヒューズは、電源スイッチの左側の黒いボックス内にあります。ヒューズの交換の際には、弊社規定のヒューズをお使いください。

規定ヒューズ: Littell fuse 製 218 シリーズ
250V 10A

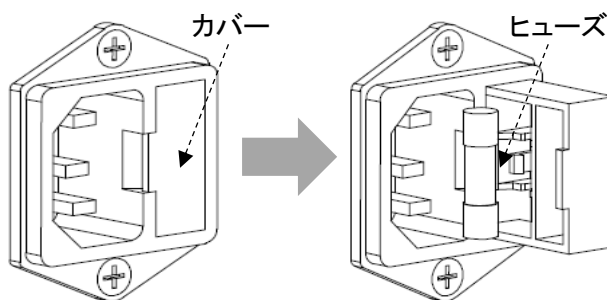
1. ヒューズボックスのカバーを開きます。カバーは取り外すことはできません。
2. マイナスドライバーなどの先の細いものでヒューズボックスを取り出します。
3. ヒューズボックス内のヒューズを交換します。



5.3 ボタン電池の交換

 注意		<ul style="list-style-type: none"> 本機で使用しているボタン電池のケースは、CR2477 サイズ用です。CR2477 以外のボタン電池は使用しないでください。 本体を通电せずに電池を交換すると著しく電池が消耗することがあります。
---	---	---

1. 本体を通电して下さい
2. 吸気側フィルタケースを開きます。
3. 電池カバーのネジ(2個)を外し、電池カバーを取り外します。

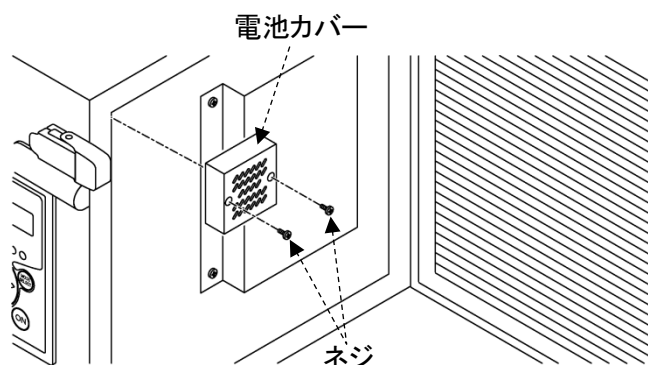

4. 爪を右に押し、ボタン電池を取り外します。
5. 新しいボタン電池に交換します。
6. 電池カバーを元通りに取付けます。
7. 本体の電源を遮断して下さい。

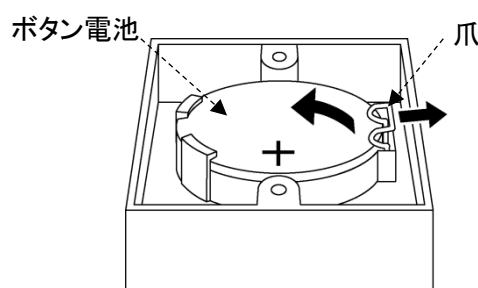

5.4 日常点検

点検項目	頻度	点検内容
フィルタケース	運転前	完全に閉じているか
吸込口	運転前	吸込口が閉ざされていないか
排気の状態	1回/1日	排気口が閉ざされていないか
操作パネルの状態	1回/1日	エラーや警告が表示されていないか

5.5 エラー・警告

本機には、エラー・警告が発生すると異常ランプを点灯(点滅)させ、ディスプレイに表示データとエラーNo.を交互に表示する自己診断機能があります。

表示されるエラー・警告の内容については、[☞ 5.5.2 エラー・警告一覧](#)(25 ページ)を参照してください。
自己診断されない故障等については、[☞ 5.6 故障と思ったら](#)(26 ページ)を参照してください。

5.5.1 エラー・警告の処置方法

本機の自己診断機能によりエラー・警告が発生した場合は、以下の操作を行いエラー・警告を解除してください。説明用の画面は例として記載しています。

1. エラー・警告が発生すると、異常ランプが点灯(点滅)しディスプレイに表示データとエラーNo.が交互に表示されます。

複数のエラー・警告が発生しているときは、優先順位の高いものが表示されます。

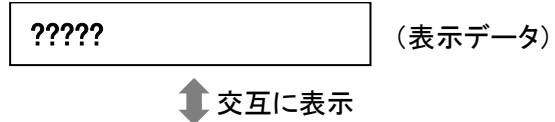

2. MODE SELECT ボタンを押し、エラー履歴モードに移行します。

複数のエラー・警告が発生しているときは、エラーNo.の左側に件数が表示されます。

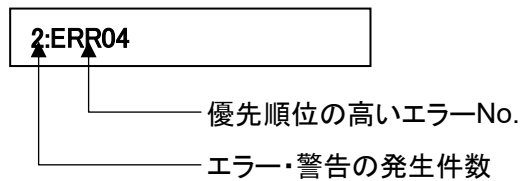

3. 複数のエラー・警告が発生しているときは、↑/↓ボタンを押して、エラーNo.を確認します。

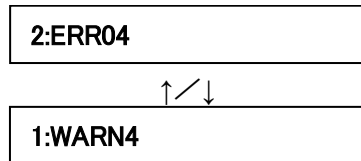

4. ディスプレイに表示されているエラーNo.に対応した処置を行います。

[☞ 5.5.2 エラー・警告一覧](#)(25 ページ)

5. MODE SELECT ボタンを押し、エラークリアモードに移行します。



6. エラー・警告を解除する場合は、ENTER ボタンを押して通常モードに戻ります。
エラー・警告を解除しない場合は、MODE SELECT ボタンを押して通常モードに戻ります。

エラー・警告を解除しなかった場合

- ・運転を継続するエラー・警告の場合 全てのボタンが有効です。
- ・運転を停止するエラー・警告の場合 ON ボタンが無効になります。

運転を再開するには、エラー・警告を解除してください。

重要

- ・ WARN6 と WARN7 は一度警告を解除すると、次に主電源スイッチを入れ直すまで警告表示を行いません。

5.5.2 エラー・警告一覧

優先順位	エラー No.	エラー・警告名	内容	異常ランプ	本機の動作	方法
高 ↑ ↓ 低	ERR03	回転数異常	モータの回転数が下がっている(また停止している)	点滅	運転継続	「5.6 故障と思ったら」の②の対策方法に従って処置を行ってください。(☞ 26 ページ)
	ERR04	内部温度異常	ブロー周辺温度が異常に高い	点灯	停止	「5.6 故障と思ったら」の②の対策方法に従って処置を行ってください。(☞ 26 ページ)
	ERR06	圧力異常	圧力不足状態で一定時間以上運転継続	点灯	停止	「5.6 故障と思ったら」の②の対策方法に従って処置を行ってください。(☞ 26 ページ)
	ERR07	F-RAM 書き込み異常	F-RAM に書き込みできない	点滅	運転継続	当社にお問い合わせください。
	ERR08	通信異常	BCC 判定が不一致	点滅	運転継続	当社にお問い合わせください。
	WARN1	内部温度上昇	ブロー周辺温度が異常判定閾値に近い	点滅	運転継続	「5.6 故障と思ったら」の②の対策方法に従って処置を行ってください。(☞ 26 ページ)
	WARN2	フィルタ交換時期超過	風量低下状態で一定時間以上運転継続	点滅	運転継続	「5.6 故障と思ったら」の③の対策方法に従って処置を行ってください。(☞ 26 ページ)
	WARN3	圧力(吸込)不足	吸込圧が低い	点滅	運転継続	「5.6 故障と思ったら」の②の対策方法に従って処置を行ってください。(☞ 26 ページ)
	WARN4	風量不足	フィルタ目詰まりによる風量低下	点滅	運転継続	「5.6 故障と思ったら」の③の対策方法に従って処置を行ってください。(☞ 26 ページ)
	WARN5	排気圧力異常	排気圧が異常に高い	点滅	運転継続	「5.6 故障と思ったら」の③または④の対策方法に従って処置を行ってください。(☞ 26 ページ)
	WARN6	初期圧力未登録	初期差圧が未登録	点滅	運転継続	初期圧登録を行ってください。(☞ 14 ページ)
	WARN7	電池電圧低下	電池残量が少ない	点滅	運転継続	ボタン電池を交換してください。(☞ 23 ページ)

5.6 故障と思ったら

番号	故障現象	原因	対策方法
①	有機 EL ディスプレイが表示しない	電源が ON になっていない	電源を ON にする。
		ヒューズが切れている	ヒューズを交換する。 ☞ 「5.2 ヒューズの交換」(22 ページ)
②	モータが起動しない または、 運転中に突然停止した	モータ故障を起こしている	修理を依頼してください。 モータ交換になります。
		過負荷・異常温度により、停止した	[1] 排気口／吸引口が塞がれていないか確認する。 [2] 定格電圧を確認する。 [3] タコ足配線になっていないか確認する。 [4] フィルタの目詰まりや吸込み温度によりモータが過熱していないか確認する。 [1]～[4]の確認後、処置を行い、主電源スイッチを ON/OFF します。 運転が再開できない場合は、モータの温度サーモスタッドが働いている可能性がありますので、主電源を切り、30 分経過してから、運転を開始してください。
		1 次フィルタまたは 2 次フィルタが取り付けられていない	1 次フィルタと 2 次フィルタを正しく取り付ける。
		パッチン錠が外れている	パッチン錠を確実に取り付ける。
③	吸引力の低下	フィルタの目詰まり	フィルタを交換する。 ☞ 「5.1 フィルタの交換」(20 ページ) 目詰まりを放置すると「粒子の吹きもれ」や「集塵機内部の温度上昇」の原因となります。
		配管・吸込口の詰り	配管の詰りや吸込口が塞がれていないか確認する。
		モータ故障を起こしている	修理を依頼してください。 モータ交換になります。
④	粒子の吹きもれ	フィルタの取り付け不良	フィルタを取り付け直す。 ☞ 「5.1 フィルタの交換」(20 ページ)
		フィルタの破損、寿命	フィルタを交換する。 ☞ 「5.1 フィルタの交換」(20 ページ)
		フィルタの目詰まり	フィルタを交換する。 ☞ 「5.1 フィルタの交換」(20 ページ)
⑤	モータの異常音、異常振動	ブロア内への異物混入	修理を依頼してください。
		モータの軸受けが破損	修理を依頼してください。

※上記以外は当社にお問い合わせください。

第6章 便利な使い方(オプション)

6.1 リモートケーブル

6.1.1 電気回路図

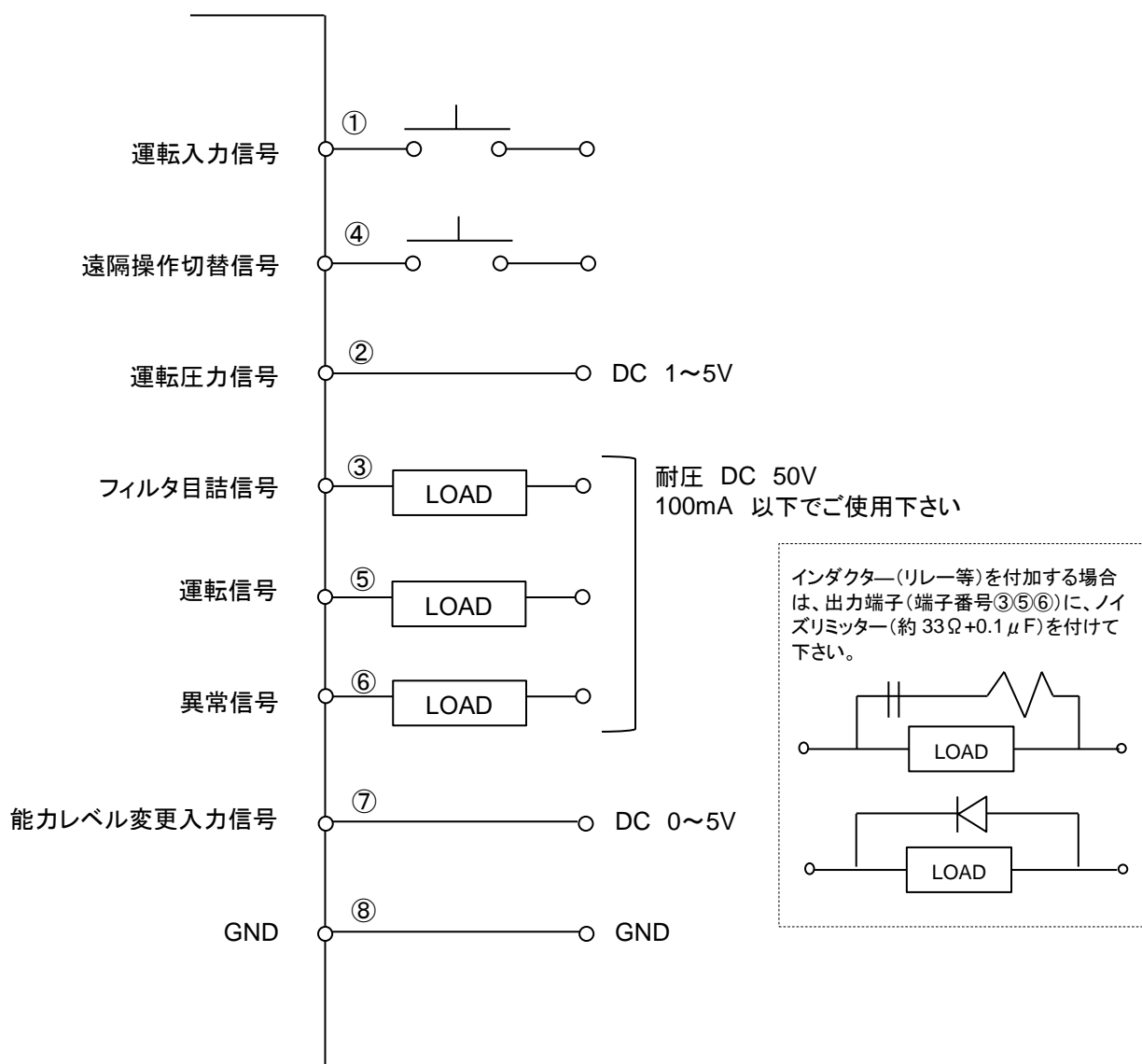

■ リモート運転

- ④ピン ON になると、リモートモードに移行します。
遠隔操作が可能になり、AT3 パネルでの通常の操作は行えません。
- ②ピン 圧力アナログ信号を出力します。
- ③、⑤、⑥ピン インダクタ(リレー等)を付加する場合は、ノイズリミッタ(約 $33\Omega + 0.1\mu\text{F}$)またはダイオード等を取り付けてください。

■ 接続例

● ①、④ピン(入力)

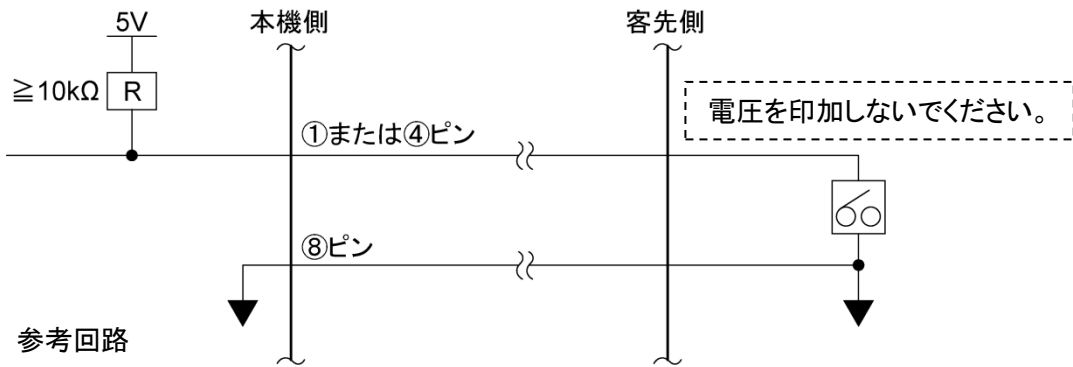

● ②ピン(アナログ出力)

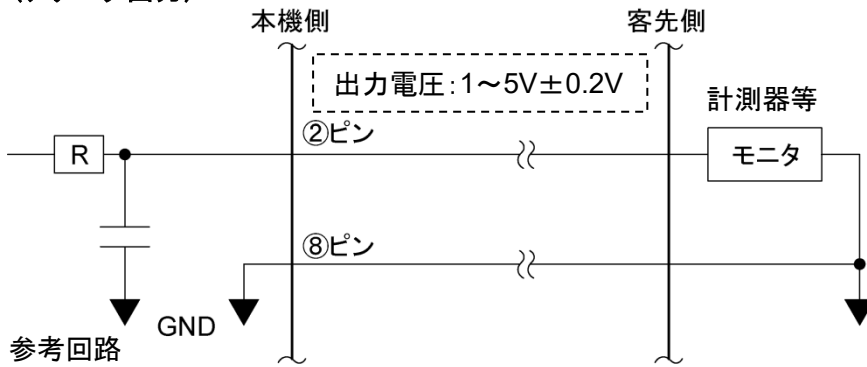

● ③、⑤、⑥ピン(オープンコレクタ出力)

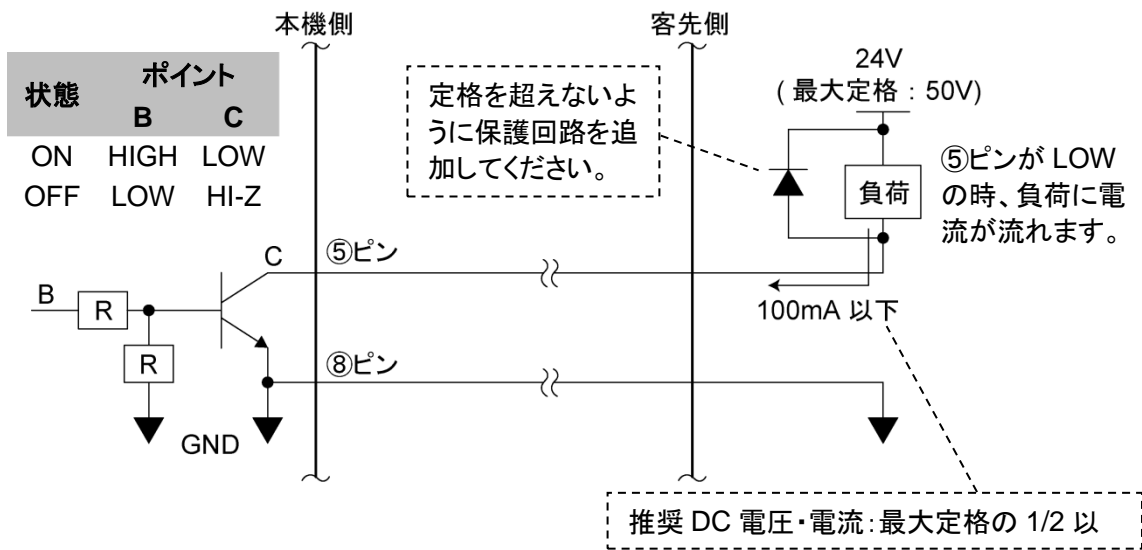

● ⑦ピン(入力)

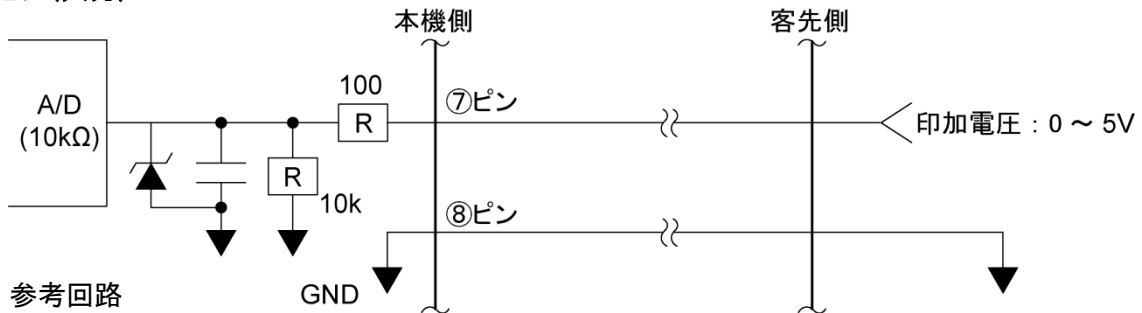

6.1.2 ピンアサイン

線色	ピン番号	信号名称	内容	
黒	①	運転入力信号*1	遠隔信号 (入力)	④と⑧を短絡後、①を短絡して運転を開始します。
赤/白	④	遠隔操作切替信号*1		④と⑧を短絡してリモート操作に移行させます。短絡するとタッチパネルの通常操作はできなくなります。
黄	⑦	能力レベル変更*2		⑦と⑧の間で、0~5Vの電圧を印加することで能力レベルを変更することができます。
黄/白	⑧	GND		—
黒/白	②	運転圧力信号	出力信号	現在の運転圧力を出力します。 アナログ信号: 1~5V、インピーダンス: $\geq 4.7k\Omega$
赤	③	フィルタ目詰出力信号*3		目詰まり信号を出力します。 オープンコレクタ出力: NPN
緑	⑤	運転出力信号*3		運転信号(ONランプ)を出力します。 オープンコレクタ出力: NPN
緑/白	⑥	異常信号*3		異常信号を出力します。 オープンコレクタ出力: NPN

【目詰まり信号】 : WARN2, WARN4, WARN5 の場合

【異常信号】 : 全ての ERR の場合

*1: 接点入力(無電圧接点)

*2: アナログ入力(0~5V)

+5.0V 以上印加させないでください。

⑦ピンの印加電圧閾値表

能力レベル	電圧(DCV)
1	0.6~1.1
2	1.2~1.7
3	1.8~2.3
4	2.4~2.9
5	3.0~3.5
6	3.6~4.1
7	4.2~5.0

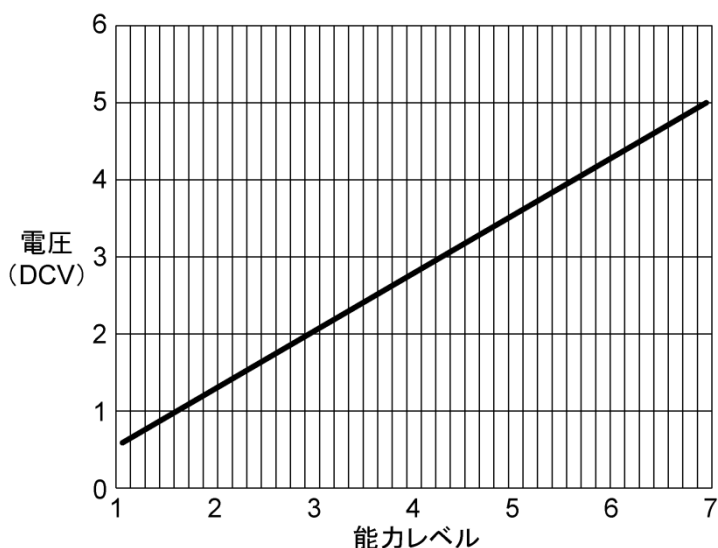

誤差が $\pm 4\%$ あるため、電圧を設定する場合は、各レベルの中点の電圧を印加してください。

*3: オープンコレクタ出力

絶対最大定格は、電圧: 50V、電流: 100mA です。

推奨値は、定格の 1/2 以下です。

6.1.3 リモート操作

- リモート操作で ON/OFF する場合は、④ピンと⑧ピンを短絡させておきます。
 - ①ピンを短絡→ON
 - ①ピンを短絡しない→OFF
- ☞ 「6.1.2 ピンアサイン」(29 ページ)を参照してください。
- 本機側の操作で ON/OFF して信号を取り出す場合は、④ピンと⑧ピンを短絡させないでください。「6.1.2 ピンアサイン」の説明に従い、必要な出力信号を取り出してください。
- リモート操作移行中に本機側で、初期圧登録・ON/OFF の操作と能力レベルを変更することはできません。
- 能力レベルを変更する時にレベルが記憶されるため、万が一主電源を切っても前回の能力レベルを記憶しています。

6.2 通信機能

オプションの通信ボードセット(型式:RS-485 又は RS-EN)を使用する事で、運転 ON/OFF や、フィルタ目詰まり等の情報を取り出す事が可能です。

6.2.1 RS485 通信

設定方法は、「4.3 通信フォーマット設定モード(通信機能装備時)」を参照してください。

☞ 「4.3 通信フォーマット設定モード(通信機能装備時)」(17 ページ)

6.2.2 イーサネット

詳細については、別途購入されたイーサネットの取扱説明書を参照してください。

6.3 脱着フランジ

ご使用の環境に応じて吸込み口径の変更が必要な場合は、工具なしでフランジを交換することができます。

交換可能なフランジ径

型式	フランジ径(mm)			
	φ38	φ50	φ65	φ75
CBA-1000AT3	FRJ-D-38-35-108	FRJ-D-50-35-108	FRJ-D-65-35-108	FRJ-D-75-35-108



の脱着フランジは出荷時に標準で付属しています。

第7章 付録

7.1 仕様

型式	モータ 定格出力	電圧	電流値	周波数	最大 吸込風量 ^{*2}	最大 吸込静圧	騒音値 ^{*1}	質量
CBA-1000AT3-HC-DSA-V1	500W	100V ^{*3} 単相	7.8A	50/60Hz	3.2m ³ /min	9.30- 9.50kPa	54-59dB	32.5kg
CBA-1000AT3-HC-DSA-V1-T		200V 単相	4.9A					
CBA-1000AT3-HC-DSA-V1-CE		220-230V 単相	4.5A					

*1: 騒音値は吸込み口にホースを接続し、本機から 1m 離れて A スケール dB で測定しています。

*2: ゼオライト付着時は、2.7-2.9 m³/min

*3: 100-115V の地域でご使用頂けます。

7.2 消耗品リスト

品名	交換周期 ^{*1}	CBA-1000AT3-HC-V1 (-T, -CE)
1次フィルタ	3~6 か月	HDF-3535-120-ZEO
2次フィルタ		CHF-2030-50
排気 HEPA フィルタ	6~12 か月	HEP-3220-69
活性炭カセット		ACC-3220-100

*1: 交換周期はお客様の使用頻度、シェイキングの頻度、環境、吸い込み濃度(材質と成分)によって変わります。

7.3 電気回路図

7.3.1 CBA-1000AT3-HC-DSA-V1 (-T/-CE)

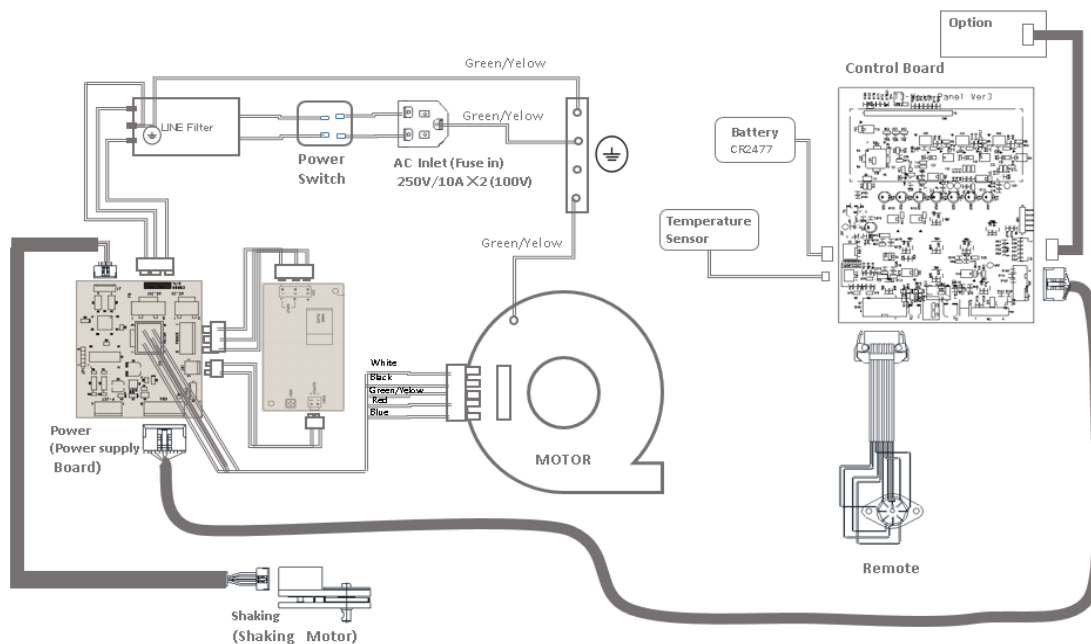

これらの基板は説明のため反体面を透視した状態で記載しています。

■保証と責任の範囲

●保証期間

正常な使用状態で、故障または損傷が生じた場合には、出荷後 12 ヶ月間は無料で修理いたします。
ただし、7.2 消耗品リストに記載の消耗品は除きます。

📄 「7.2 消耗品リスト」(31 ページ)

下記のような場合は保証期間内でも有償とさせていただきます。

- 本書に記載されている注意事項を順守しなかった場合に発生した故障または損傷の場合
- 本書に記載されている使用環境以外での使用による故障または損傷の場合
- 弊社および弊社指定の販売店以外で修理・改造・分解等をした場合
- 使用中に生じたキズ、汚れなどの外観上の変化の場合
- 消耗品・付属品の交換および弊社指定以外の部品を使用した場合
- お買い上げ後の落下、および運送上の事故による故障または損傷の場合
- 火災、塩害、ガス害、地震、風水害、落雷、電圧異常およびその他の天変地異を原因とする故障または損傷の場合

●修理について

出張修理のご希望の場合、出張料金は、保証期間内外を問わず有料となります。

修理の都合により、修理時に改良部品を使用する場合がございます。

本機の故障による損害、データの抹消による損害、その他本機の使用により生じた損害について、弊社は一切その責任を負いかねますので、ご了承ください。

■お買い上げメモ

形 式		製造番号
購入年月日		運転開始日 年 月
お客様お名前		
住所	電話 担当者	

販売元/Distributor



※支店・営業所・製造拠点の最新情報は、弊社ホームページよりご確認下さい。
For the latest information on our branches, sales offices, and factories, please visit our website.
<https://www.showadenki.co.jp>

製造元/Manufacturer

チコーエアーテック株式会社
CHIKO AIRTEC CO.,LTD.
〒562-0012 大阪府箕面市白島 2-27-24
2-27-24, Hakushima, Minoh, Osaka 562-0012, Japan
TEL (81) 072-720-5151 FAX (81) 072-720-5133
URL <http://chiko-airtec.jp/>