

D001-AA

**直動式送風機用モータ**

**HEシリーズ**

**(UL, CE, GB)**

**取扱説明書・注意書**

**SDG**

このたびは、お買い上げいただきありがとうございます。  
この取扱説明書・注意書は電動送風機用モータ【HEシリーズ】の仕様について説明しています。  
『安全』に『効率よく』ご使用いただくために、この取扱説明書・注意書  
【特に  マーク部】をよくお読みください。

**この取扱説明書・注意書は、大切に保存してご活用ください。**



## 【目次】

1. 取扱説明書・注意書の見方について……………	2
2. 図記号の意味について……………	2
3. モータを【安全】にご使用いただくために……………	2
4. 納品時のご確認について……………	7
5. モータの保管について……………	7
6. 形状と各部の名称……………	8
7. 各種表示ラベルについて……………	8
8. 設置について……………	9
9. 配線について……………	9
10. インバータ（周波数変換機）の使用について……………	11
11. ご使用上の注意について……………	12
12. 保守点検について……………	12
13. 故障の原因と対策……………	13
14. 保証について……………	15
15. お問い合わせについて……………	15

## 免責事項について

- ・火災、地震、第三者による行為、その他の事故、お客様の故意または過失、誤用、その他異常な条件下での使用により生じた損害に関して、弊社は一切責任を負いません。
- ・モータの使用または使用不能から生ずる付随的な損害（事業利益の損失、事業の中断など）に関して弊社は一切責任を負いません。
- ・取扱説明書の記載内容を守らないことにより生じた損害に関して、弊社は一切責任を負いません。
- ・接続機器との組み合わせによる誤動作などから生じた損害に関して、弊社は一切責任を負いません。

## 1. 取扱説明書・注意書の見方について

本文中の【 警告】マークの部分は、取り扱いを誤ると【死亡や重傷に結びつく事故】【火災発生】の可能性があるもの。  
また、本文中の【 注意】マークの部分は、取り扱いを誤ると【傷害に結びつく事故】【製品損傷】に結びつくもの。

## 2. 図記号の意味について



禁止事項を表  
します。  
(対象は不特定)



指示の通りに  
してください。



取り扱いを誤  
ると事故につ  
ながる可能性  
があります。



分解禁止



必ずアース線  
を接続してく  
ださい。



感電注意



接触禁止



高温注意

**警告・指示項目は、必ず守ってください。**

### 3. モータを【安全】にご使用いただくために

#### 本モータの用途について

- ・本モータは昭和電機㈱製、電動送風機に使用することを意図して設計されたものであり、本用途以外での使用はできません。

#### 警告 全般

- ・運搬、設置、配管・配線、保守・点検の作業は、有資格者が実施すること。

【感電・けが・火災】等のおそれがあります。

- ・活線状態では作業しないでください。必ず元電源を切って作業してください。

【感電・火災】のおそれがあります。



#### 警告 搬入・運搬時の注意

- ・モータの運搬はフレームを両手で持って運んでください。落下転倒により

【けが】や破損のおそれがあります。

- ・吊り具はモータ質量以上の定格荷重のものを使用して下さい。落下転倒により

【けが】や破損のおそれがあります。



#### 警告 危険場所への設置厳禁

このモータは防爆構造ではありません。

爆発性雰囲気となる可能性のある場所で運転すると、モータが焼損（焼けて壊れる）したとき、周囲のガスが『**爆発**』して危険です。



#### 警告 据付時の注意

- ・ベースやフランジ面への取り付けボルトは適正トルクで締め付けてください。

緩みによって破損し【けが】のおそれがあります。

- ・露出した回転部は保護カバーなどで覆ってください。

運転中に巻き込まれて【けが】のおそれがあります。



#### 警告 火災・感電事故を避けるために

配線は必ず電気工事の有資格者が電気設備技術基準や内線規程に従い施工して下さい



 **警告 配線における注意**

- ・端子箱内部に触れるときは、元電源を切ってから行ってください。  
【感電】のおそれがあります。
- ・開放した元電源には作業中の誤操作を防止する措置を講じて下さい。
- ・ねじ締めによる配線接続は決められたトルクで締め付けてください。  
【感電・火災】のおそれがあります。
- ・アース（接地）してください。漏電したとき、  
【感電・火災】のおそれがあります。



 **警告 運転中の注意**

- ・端子箱カバーを外した状態で運転しないでください。【感電】のおそれがあります。
- ・異常が発生したときには、直ちに元電源を切ってください。  
【感電・火災】のおそれがあります。



 **警告 運転中の注意**

- ・停電が発生したときは、直ちに元電源を切ってください。  
通電開始時に【けが】のおそれがあります。
- ・回転体（軸など）へ接近、接触しないでください。  
【巻き込まれ・けが】のおそれがあります。
- ・開口部に手や指をいれたりしないでください。【けが】のおそれがあります。



 **注意 開梱時の注意**

天地を逆にして開梱しないでください。転倒して【けが】をするおそれがあります。



 **注意 据付時の注意**

機械加工部及びモータ軸端部のキー溝は素手で触らないでください。  
【けが】のおそれがあります。



 **注意 据付時の注意**

モータを負荷と連結する際、芯出しに注意してください。  
負荷との連結前に回転方向を確認してください。





### 注意 運転中の注意

- ・モータ周辺に可燃物や通風を妨げるものを置かないでください。

【火災】のおそれがあります。



### 注意 モータ保護装置取り付けのお願い

保護装置はモータに付属していません。電気設備基準では、モータ過負荷保護装置の取り付けが義務づけられています。お客様にて取り付けをお願いします。

過負荷保護装置以外の漏電遮断器などの保護装置も設置されることを推奨します。



### 注意 保守点検

- ・絶縁抵抗測定の際は、端子に触れないでください。

【感電】の恐れがあります。

- ・モータは溶剤などを使用して清掃しないでください。塗装をいため、錆の発生原因となります。



### 注意 保守点検

モータを清掃するときは必ず電源を切り、モータ本体の温度が十分に下がった状態で行ってください。



### 注意 分解禁止

絶対に分解・改造・修理をしないでください。不具合や事故発生の原因となります。修理は本書裏表紙に記載の最寄りの支店・営業所迄ご連絡ください。



### 注意 廃棄

モータを廃棄する場合は、一般産業廃棄物として処理して下さい。



### 注意 インバータの使用について

三相 200V 級のモータのみインバータ運転可能です。200V 級以外のモータにインバータを使用する場合は、特注対応の可否について必ずお問い合わせください。





### 注意 高温注意

- ・運転中や停止直後はモータに手や体を接触させないでください。

【やけど】のおそれがあります。



### 注意 設置場所についての注意

- ・周囲温度 40℃以下の屋内に設置してください。屋外で使用する場合は屋外型モータを使用してください。



## 4. 納品時のご確認について

入念に検査・点検を行った上で出荷しておりますが、念のためにお手元のモータについて、次のことをご確認ください。

- ・ご注文どおりの製品ですか。
- ・輸送中の【破損・変形】など異常はありませんか。
- ・内容物に欠品はありませんか。

内容物

本体	1台
----	----

標準付属品

取扱説明書・注意書	1通
-----------	----

## 5. モータの保管について

モータを長期間（3カ月以上）保管・休止する場合は次のことにご注意ください。

(1) 梱包した状態で保管の場合

屋内の温度変化の少ない、乾燥した場所で保管して下さい。

(2) 据え付けた状態で休止の場合

他の装置からの【大きな振動】や【熱】を受けないようにしてください。

水や油、ほこりなどからモータを守るため、ビニールなどで覆っていただくことをおすすめします。



### 注意 保管・休止中の保守管理について

モータの回転軸が長期間（3カ月以上）止まった状態の場合、保管・休止中の季節・環境によっては、さびが発生するため異常音発生の原因となることがあります。

3カ月を目安に試運転を行ってください。





## 6. 形状と各部の名称

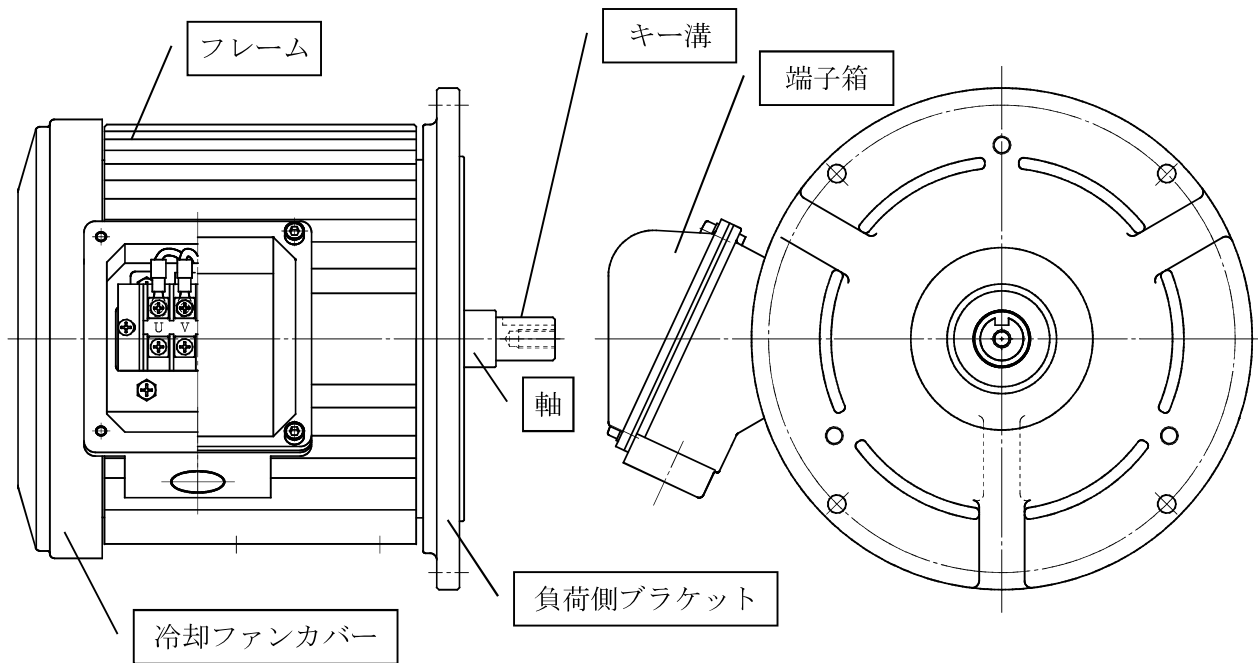

## 7. 各種表示ラベルについて

(1) 製品銘板……………本体部

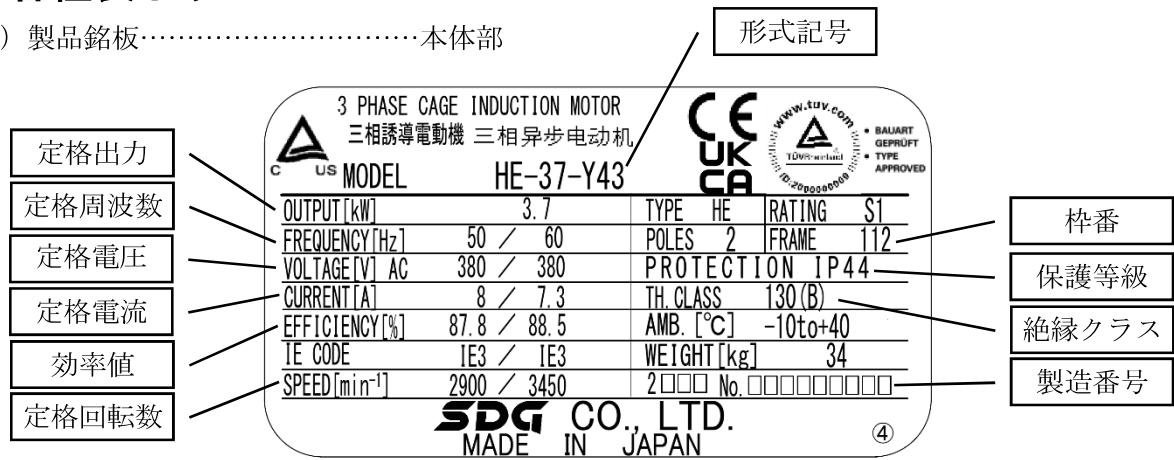

注1：定格とは、使用限度を表します。

●形式記載例

HE - 3 7 - Y 4 3

①                      ②   ③   ④

・形式表示説明

①	モータ出力	04 : 0.56 kW    07 : 0.75 kW 10 : 1.0 kW    15 : 1.5 kW 22 : 2.2 kW    37 : 3.7 kW
②	設置場所	X : 屋内 Y : 屋外
③	定格電圧	1 : 200 V    2 : 230 V 4 : 380 V    5 : 400 V    6 : 460 V
④	定格周波数	1 : 50 Hz    2 : 60 Hz    3 : 50 Hz / 60 Hz

(2) 「回転方向の表示」ラベル……………本体外扇カバー部



モータの回転方向を示します。

(3) 接地（アース）……………端子台



マークで表示しています。この部分より必ずアース線を接続してください。

## 8. 設置について

### (1) 設置環境

周囲温度 40℃以下の【屋内】に設置してください。【屋外】で使用する場合は屋外型モータを使用してください。

他の装置からの【大きな振動】や【熱】を受けないようにしてください。

軸水平（回転軸を水平にする）方向に据え付けてください。

点検・修理などのスペースを、三方に 80cm 程度設けてください。



### 警告 周囲の雰囲気について

酸・アルカリなどの腐食性ガスは、モータの寿命を著しく縮めます。

**【可燃性・爆発性ガスの発生する可能性のある雰囲気への据え付けは絶対にしないでください。『火災』や『爆発』などの重大事故の危険につながります。】**



軸垂直（回転軸を垂直にする）方向で使用する場合は、必ずお問い合わせください。



## 9. 配線について

モータの口出し線は下記の様に接続して下さい。

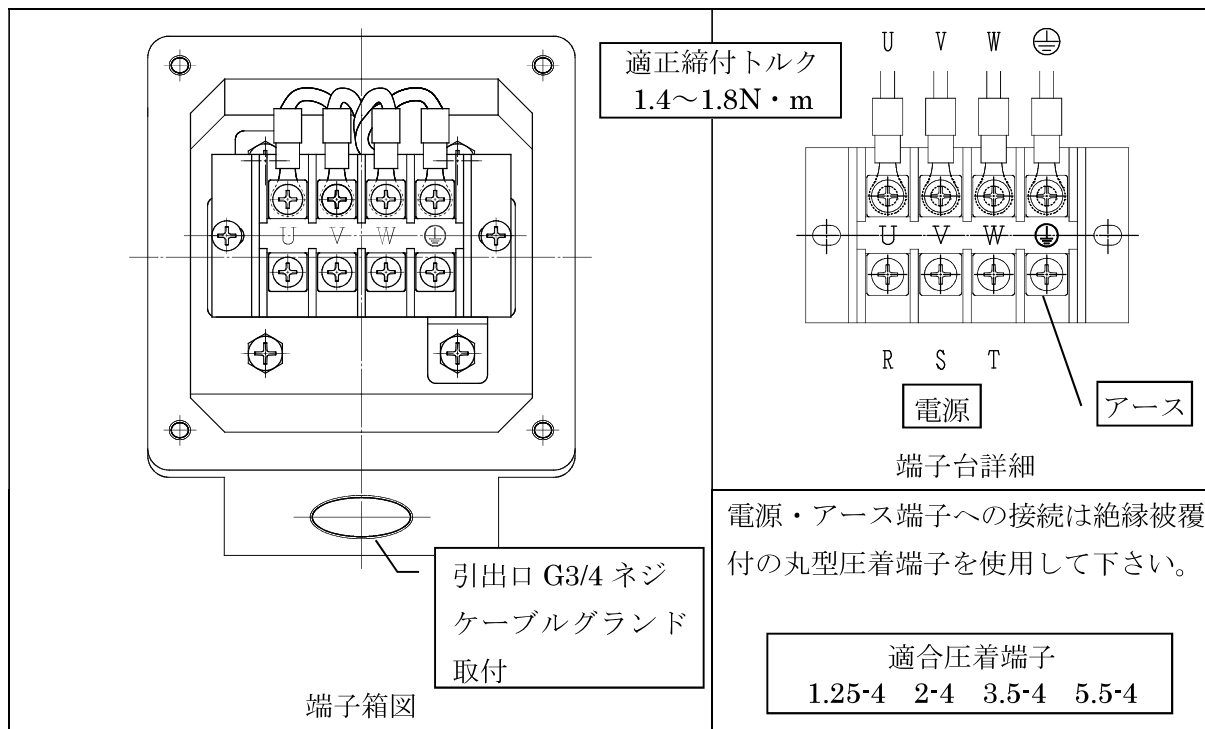

## 警告

- ・送風機の配線は、必ず電気工事の有資格者が、電気設備技術基準や内線規程等に従い施工してください。
- ・感電事故防止のため、必ずアース線を接続してください。  
 マークのついたアース用端子より接続してください。



## 注意

- ・過負荷保護装置を取り付けてご使用ください。過負荷保護装置以外の漏電遮断器などの保護装置も設置されることを推奨します。
- ・端子箱からのケーブルの引出口にはケーブルグランドを用いてケーブルを固定し、接続端子に張力がかからない様にしてください。
- ・電源は製品銘板に記載の【**定格電圧・定格周波数**】でご使用ください。
- ・電圧変動は、【**定格電圧の±5%以内**】でご使用ください。  
(一時的な±10%の変動は支障ありません。)
- ・周波数変動は、【**定格周波数の-5%~+3%**】でご使用ください。
- ・電流は定格電流値以下でご使用ください。



### 三相モータの注意点

三相モータではモータ起動後3本の電線のうち1本が外れても、残りの2本が接続されていればモータの回転は続きますが、この場合は過負荷となるため、モータが焼損します。(いわゆる「シングル焼け」)

**【三相のモータは、必ず電線3本とも確実に接続して下さい。】**



配線と付属器容量 (参考)

電圧 [V]	モータ 出力 [kW]	配線の最小 銅線直径 [mm]	配線の 最大許容 長さ [m]	手元 開閉器容量 [A]	手元過電流 遮断器容量 [A]	超過目盛 電流計 [A]	アース線の 最小銅線 直径 [mm]
200	0.4	1.6	81	15	5	5	1.6
	0.75		54				
	1.0		44		15		
	1.5		32			20	
	2.2	2.0	23	30	30	10	
	3.7					15	

## 10. インバータ(周波数変換機)の使用について

### (1) 運転電圧

インバータを使用して運転される場合、インバータ入力電圧は 200V としてください。

異電圧(380~460V)では、サージ電圧が高くなり、巻線の絶縁が破壊されて、故障の原因になる可能性があります。(インバータ受電電圧が 380V 以上の場合はインバータ出力電圧を 200V 以下としても高いサージ電圧が発生します。)

### (2) 下限・上限周波数

#### ① 下限周波数

下限周波数は 10Hz 以上としてください。(10Hz 以下では起動トルクが小さいので、起動しない可能性があります。周波数を低く設定した時にモータが起動しない場合は 10Hz 以上であっても、起動する周波数でご使用ください。起動しない状態で放置していると、モータ焼損の可能性もあります。)

#### ② 上限周波数

上限周波数は銘板に記載の周波数以下としてください。(銘板に記載の周波数以上で使用されますと過負荷となり、モータ焼損の可能性がありますが、また、遠心力の増加により送風機の羽根車の変形や破損の可能性もあります。)

### (3) インバータを使うことによって起こりうる事象について

#### ① 異常音

キャリア周波数の変更で異常音低減に対応できることがあります。また、使用についてはインバータの取扱説明書に従ってください。(インバータ運転の場合、商用電源に対して、電圧の波形が悪いのと高調波の影響で異常音が発生する可能性があります。)

#### ② 共振

振動が大きい状態で製品をご使用になられますと、製品の寿命を短くするおそれがありますので、共振点を避けてご使用ください。(特定の周波数では、固有振動数により、共振して振動が大きくなる可能性があります。)

#### ③ 温度上昇

インバータ運転の場合、商用電源に比べて巻線の温度上昇が高くなります。

#### ④ 起動・停止

慣性モーメントが大きい場合、起動時間、停止時間が長くなりインバータがトリップする可能性があります。(インバータの起動時間、停止時間の設定を変更してください。)

#### ⑤ その他

詳しくはご使用のインバータの取扱説明書をご覧ください。

## 11. ご使用上の注意について

ご注意ください	結果・現象
一部の送風機では 60Hz 使用の場合、過負荷となることがあります。定格電流値以下でご使用ください。	モータ焼損の原因となります。
原則として一分間の内で、電源 ON(入)・OFF(切)の繰り返しはしないでください。	モータ焼損の原因となります。

## 12. 保守点検について

### (1) 定期点検

3 ヶ月を目安に、振動・異常音発生の有無、1 年毎に絶縁を点検してください。

モータの軸受は、密閉形ボールベアリングを使用していますので、軸受への注油の必要はありません。

グリース寿命は使用環境によって大きく変化しますが、1 年を目安としてください。

### 警告

作業に入る前に必ず【電源スイッチを切る】又は【切れている】ことを確認してください。  
また電源スイッチに【作業中・スイッチを入れるな】等のカードを取り付けて作業を行ってください。



### 13. 故障の原因と対策

負荷	故障状況	故障原因		対策
無負荷で始動しない	音がしない	ステータ巻線の断線（三相）		専門工場で修理する
		電動機以外	電源線の切断	電源線を点検する
			開閉器の不良	開閉器の接触部を点検する
	唸る音がする	電源線の一相が断線		電源線を点検する
		三相電圧が不平衡になっている		電源を点検する
		ステータ巻線の断線		専門工場で修理する
		ステータとロータの接触	軸受摩擦	軸受の取り替え及び接触部の修理
			異物噛み込み	異物を除去
	開閉器が落ちる	口出しリード線が短絡している		口出しリード線の修理をする
		開閉器が適容量でない		適正な容量に取り替える
電磁接触器の接着溶着		電磁接触器を取り替える		
無負荷で回る	始動するが回転速度が上がらない	三相電圧が不平衡になっている		電源を点検する
		電圧降下が大きい		電源線の太さを点検する
		電磁接触器の破損		電磁接触器を取り替える
	唸る音がする	ステータとロータの間隔不均一		電動機と負荷機械の接続状態に無理がないか調査する 専門工場で修理する
		ステータとロータの接触（過電流による過熱）		専門工場で修理する
		ステータ巻線の一相短絡（過電流）		専門工場で修理する
		ステータ巻線の断線		専門工場で修理する
	一定の間隔で異常音がある	軸受の不良		軸受を交換する

負荷	故障状況		故障原因	対策
無負荷では回るが 負荷をかけると回らない	停止する		装着機械の負荷が大きい	負荷を調査する
			軸受焼損	軸受を取り替える
			電磁接触器破損により負荷がかかると停止する	電磁接触器を取り替える
	過熱する	ステータ	装着機械の負荷が大きい	負荷を調査する
			周囲温度が高い	通風を良くする
			通風が妨げられている	風道に異物が付着していれば清掃をする
	振動が大きい		据付け基礎の強度不足	据付け基礎の補強
			据付けボルトの緩み	据付けボルトを締め直す
			装着機械の振動、衝撃	負荷を調査する
			軸受の不良	軸受を調査する
	開閉器が過熱する		開閉器の容量不足	適正の容量に取り替える
			装着機械の負荷が大き過ぎる	負荷を調査する
	運転中に異常音をする		欠相運転	三相電源及びステータ巻線を点検する
			三相電源が不平衡になっている	電源を点検する
始動から負荷をかけている	開閉器が過熱する		開閉器の容量不足	適正の容量に取り替える
			装着機械の負荷が大き過ぎる	負荷を調査する
			電磁接触器の接点が溶着している	電磁接触器を取り替える
	始動するが回転速度が上がらない		電磁接触器の破損	電磁接触器を取り替える
			三相電圧が不平衡になっている	電源を点検する
	始動しない		電圧降下が大きい	電源線の太さと長さを点検する
			三相電圧が不平衡になっている	電源を点検する
			負荷が大きい	負荷を調査する



## 14. 保証について

### (1) 保証の範囲

取扱説明書、本体貼付ラベル等の注意書きに従った使用状態で保証期間内に故障した場合には、無料修理をさせていただきます。

ただし、本製品がお客様の装置に組み込まれている場合において、その装置等からの取り外しおよび装置等への取り付け、その他これらに付帯する工事費用、輸送等に要する費用ならびにお客様に生じた機会損失、操業損失その他の間接的な損害については保証範囲外となります。

### (2) 保証期間

製品納入の日から1年間といたします。

### (3) 保証期間内であっても次の場合には原則として有料修理とさせていただきます。

- ①取扱説明書・注意書に記載以外の誤った使用による故障及び損傷
- ②弊社以外での不当な修理や改造（製品への穴あけなどを含む）による故障及び損傷
- ③お買上後の輸送、落下等による故障及び損傷
- ④火災、地震、風水害、落雷、その他天災地変、異常電圧、指定外の使用電源（電圧、周波数）等による故障及び損傷
- ⑤弊社指定品以外の部品をご使用の場合の故障及び損傷
- ⑥異物混入による故障及び損傷
- ⑦経年変化または使用に伴う変色、傷、消耗部品の自然消耗等の不具合

### (4) 本製品のご使用中に発生した不具合に起因する損害は補償いたしません。

## 15. お問い合わせについて

本製品に関するお問い合わせは、最寄りの営業拠点迄ご連絡ください。  
不具合又は修理などのご依頼の際には、銘板に記載してある品名（TYPE）と製造番号（No.）をご連絡ください。

※営業拠点の最新情報は、弊社ホームページよりご確認ください。

営業拠点紹介



memo

A series of horizontal dashed lines for writing.



**SDG株式会社**

<https://www.sdg-eng.com>

